

Große
Auswahl in
**Profi-
qualität**

über
40
Jahre
Erfahrung

Online
Konfigurator



TETZNER & JENTZSCH
MEIN HAUS. MEIN GARTEN.



ideenwelt 2024
Rund ums Haus



Entdecken Sie Qualitätsprodukte Rund ums Haus!

SCHÖN, SCHÖNER, ZU HAUSE!

Egal, ob Sie von einer erholsamen Urlaubsreise oder nach einem arbeitsreichen Tag nach Hause kommen – immer wieder sagt man sich doch gerne: „Zu Hause ist es doch am schönsten!“

Doch der Wohlfühlfaktor kommt nicht einfach so ins Haus, sondern man muss auch etwas dafür tun! Und jeder von uns hat so seine ganz eigenen Vorstellungen davon, wie Haus und Garten dafür funktional zu gestalten und mit Geschmack zu verschönern sind. Die große ideenwelt von T&J ist genau richtig für alle, die ihre eigenen Pläne vom schönen Zuhause in die Tat umsetzen wollen!

GROSSE AUSWAHL, STARKE QUALITÄT

Ihrem Gestaltungswillen sind dabei kaum Grenzen gesetzt: Die große Auswahl der T&J ideenwelt reicht von verschiedensten Stegplatten, Lichtwellplatten und Terrassendächern aus Aluminium und Holz über Profilbleche bis hin zu Massivplatten und Folien. Und während Sie Ihre individuellen Vorstellungen aus unserer ideenwelt verwirklichen, können Sie ganz sicher sein: Auf die hochwertigen Qualitätsprodukte von T&J ist jederzeit Verlass!

MIT T&J IDEEN VERWIRKLICHEN!

Lassen Sie sich jetzt von der T&J ideenwelt begeistern und legen Sie los!

*Herzlichst,
Ihr T&J-Team*



Einfach
QR-Code scannen
und Katalog direkt
ansehen!

Mehr Auswahl für Sie:

Lassen Sie sich auch von unserer
ideenwelt 2024 „Für Ihren Garten“ begeistern!

LIEFERSERVICE

Speditionslieferung:

Nutzen Sie unseren T&J-Lieferservice und lassen sich gegen eine Lieferpauschale von 129,00 € (Art.-Nr.: 410028) Ihr Produkt bis an die Bordsteinkante (deutsches Festland) liefern.

Anlieferbedingungen:

Die Anlieferung erfolgt mit einem 40 Tonnen LKW. Bitte beachten Sie, dass die Straße entsprechend befahrbar ist und denken Sie bei der Bestellung an die korrekte Lieferadresse einschließlich Telefonnummer. Die Lieferung erfolgt nach telefonischer Absprache und erfordert Anwesenheit.



LIEFERSERVICE
129,- EURO



Für Auftragswerte unter 100,00 € Katalogpreis werden 19,90 € Bearbeitungspauschale erhoben.

Ihre Vorteile:

Profitieren Sie von TETZNER & JENTZSCH!

T&J ist Ihr kompetenter Partner für individuelle Vorhaben rund um Haus und Garten.

Für alle Ihre Pläne sind wir mit unserem Komplettangebot für den Außenbereich seit über 40 Jahren Ihr erfahrener Ansprechpartner im Norden und über ein dichtes Netz von Fachhändlern finden Sie unsere Produkte bestimmt auch ganz in Ihrer Nähe!

- Flächendeckender Service: Schnell und zuverlässig ist T&J an den Standorten bei Hamburg, Bremen und in Mecklenburg-Vorpommern im gesamten Bundesgebiet für Sie da.
- Ausgezeichnete Qualität: T&J erfüllt für Sie strenge Qualitätsansprüche und höchste ökologische Anforderungen bei den eingesetzten Materialien.
- Vielfalt aus einer Hand: Bei T&J stimmen Qualität, Preis und Auswahl. Das umfangreiche Sortiment von Holz- und Kunststoffprodukten bietet einfach alles für die individuelle Grundstücksgestaltung und lässt keine Wünsche offen.

Einfach mehr
bei T&J:

Zuschnitt-Service: Passt perfekt!

Nutzen Sie einfach unseren Zuschnitt-Service, damit Ihre gewünschten Stegplatten beim Aufbau auf den Millimeter genau passen.

JETZT NEU! Auch Schrägschnitte sind möglich!

Mehr Infos zum Zuschnitt-Service finden Sie unter:
www.tuj.de/service.



NEU

Aufmaß- und Montageservice

Überlassen Sie Planung und
Aufbau den Profis!

Infos Seite 99





**IHR KOMPETENTER
PARTNER AUS
DEM NORDEN!**



Ein erster Blick:

Das Sortiment 2024 von TETZNER & JENTZSCH!



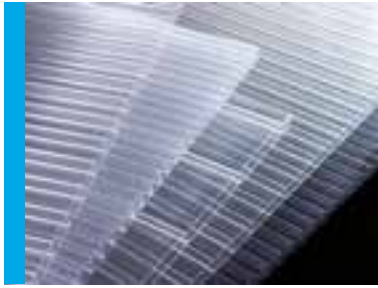

STEGPLATTEN AUS POLYCARBONAT + ACRYL

8 - 61

- + Verlegezubehör
- + Lichtpaneele
- + Regenrinnen



LICHTPLATTEN AUS POLYCARBONAT + ACRYL + PVC

62 - 83

- + Wellplatten
- + Lichtwellrollen
- + Bitumenwellplatten



TERRASSENDÄCHER AUS ALUMINIUM UND HOLZ

84- 109

- + Alu-Seitenwände
- + Glasschiebewände
- + Lichtkeile und Zubehör
- + KATTO Terrassendachbausatz



PROFILBLECHE AUS STAHL

110 - 127

- + passende Lichtplatten
- + Flachbleche und Sonderkanteile
- + Zubehör

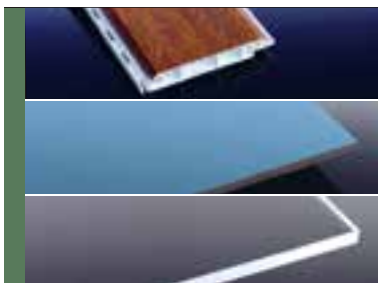

MASSIVPLATTEN

128 - 155

- + Verkleidungspaneele
- + HPL-Schichtstoffplatten
- + Hohlkammerbretter
- + Massivplatten aus Acrylglas, Polycarbonat und PVC-Hartschaum



FOLIEN UND PLANEN

156 - 162

- + Teichfolie
- + Abdeckplanen
- + Unkrautvlies

Qualität bei T&J:

STEGPLATTEN – Alles gut bedacht

Genießen Sie einen lauen Sommerabend auf Ihrer Terrasse. Mit Freunden, beim Grillen, gemütlich an einem schön gedeckten Tisch.

Mit einer Überdachung aus hochwertigen Stegplatten und Aluminium-Profilsystemen von T&J brauchen Sie einen Regenschauer, Sturm oder Hagel nicht mehr zu fürchten. Die Nachbarn holen eilig ihre Markisen ein und räumen die Stuhlkissen in die Auflagenbox – Sie bieten sich und Ihrer Familie einen behaglichen Treffpunkt und genießen die kostbaren gemeinsamen Stunden weiter – ohne Hektik und Stress.

WIR LASSEN SIE NICHT IM REGEN STEHEN!

Erweitern Sie Ihr Haus um einen lichtdurchfluteten Sommeraum.

Offen und doch geschützt und behaglich. Im Frühjahr beginnt Ihre Grillsaison schon vorzeitig und im Herbst lagern Sie als letzte Familie Ihre Gartenmöbel ein.

Sie feiern mit Ihrer Familie, mit den Freunden und den Nachbarn auf der fest überdachten Terrasse oder im geschlossenen Wintergarten. Gleichzeitig steigern Sie dabei auch nachhaltig den Wert und die Attraktivität Ihres Hauses.

WIR VERLÄNGERN IHRE GARTENSAISON!

Tauchen Sie nun ein in die ideenwelt von T&J und lassen sich von Ihrem Fachhändler beraten.



Einfach mehr bei T&J:

*Einfach online
planen*

Planen Sie Ihre Stegplattenbedachung mit dem
T&J Stegplattenkonfigurator unter www.tuj.de. Einfach und schnell!

Scannen Sie einfach diesen QR-Code und Sie gelangen direkt
zum Stegplattenkonfigurator. Los geht's!





MATERIALKUNDE-Vorstellung Stegplatten _____ ab **12**



Technische Daten Stegplatten aus Polycarbonat und Acrylglas _____ **13**



TEJEPOLY-PC Stegplatten _____ ab **14**



TEJEACRYL-PMMA Stegplatten _____ ab **26**



TEJEALU Verlegeprofile _____ ab **30**



Polycarbonat Verbindungselemente _____ **49**



Terrassenüberdachungs-Sets _____ ab **52**



Regenrinnen _____ ab **54**



NOVAKLICK-PC Lichtpaneele _____ **58**



PC-Lichtbauelemente _____ **59**



Verlegeanleitungen Stegplatten _____ ab **60**

Ihre Idee - unsere Kompetenz:

Mit T&J einfach zum neuen Terrassendach!

TERRASSENDACH ODER WINTERGARTEN - MIT T&J KLAPPT'S IMMER!

Alles beginnt mit Ihrer Idee und Ihren individuellen Wünschen. Dann wird daraus ein guter Plan und mit T&J gelingt auch die Umsetzung von Terrassendächern oder Wintergärten ganz einfach.

Vom Rand- und Verbindungsprofil bis zum passenden Alu-Profilabschlusswinkel und den Schrauben erhalten Sie alle benötigten Bau- und Zubehörteile aus einer Hand. Je nach Anforderung und Materialstärke bieten wir Ihnen die passenden Profile.

Los geht's!



Wie soll die Eindeckung beschaffen sein?

Viel Licht, lieber Schatten oder weiches Licht? Soll die Hitze draußen bleiben? Ihr neuer Lieblingsplatz sollte so überdacht sein, dass Sie sich darunter immer wohl fühlen. Wir haben dafür die richtige Materialauswahl.

Alle Stegplatten finden Sie ab Seite 14



Welches Verlegesystem sollte ich wählen?

Welches Verlegesystem ist für welche Stegplatte geeignet? Was sind die Vor- und Nachteile? Wir geben Ihnen die entscheidenden Tipps, damit der Aufbau von Terrassendach oder Wintergarten wie geplant gelingt.

Alle Profile und Verlegesysteme finden Sie ab Seite 30



Zubehör und Montagematerial!

Auch bei bewährten Verlegesystemen kommt es auf die Details an: Die richtige Schraube muss an den richtigen Ort, damit der Aufbau gelingt. Bei unseren Systemen passt alles perfekt zusammen, was zusammen gehört!

Zubehör und Montagematerial finden Sie auf den jeweiligen Verlegesystem-Seiten ab Seite 34



Alles ganz einfach:

Bei T&J steht der Service für Sie an erster Stelle!

Von der Planung über die Beratung, perfekten Zuschnitt bis hin zur Garantie für unsere hochwertigen Produkte. Das T&J Service-Angebot bietet Ihnen auch online alles, was sie benötigen!



T&J Stegplatten-Konfigurator

Planen Sie Ihre Stegplattenbedachung mit dem T&J Stegplatten-Konfigurator unter www.tuj.de – einfach und schnell!
Scannen Sie einfach den nebenstehenden QR-Code.



T&J KATTO Terrassendachkonfigurator

Mit unserem Terrassendach-Kalkulator ganz einfach den Preis selbst berechnen! **Einfach den QR-Code scannen** und Sie gelangen direkt auf die KATTO-Konfigurator-Seite.



Videos zu Produkten, Tipps und Tricks!

Entdecken Sie unsere Videos mit Informationen zu Produkten, Neuheiten und Tipps und Tricks für die Praxis in Haus und Garten. **Einfach QR-Code scannen und los geht's!**



Zuschnitt-Service: Passt perfekt!

Nutzen Sie unseren Zuschnitt-Service bis 7 m Länge, damit Ihre gewünschten Stegplatten beim Aufbau auf den Millimeter genau passen. Auch Schrägschnitte möglich! **Mehr Infos unter www.tuj.de/service.**



Online Verlegeanleitung

Stegplatten zu verlegen und feste Überdachungen zu bauen geht mit unserer Anleitung ganz einfach! Schauen Sie unbedingt rein, bevor Sie loslegen! **tuj.de/service/aufbau-und-verlegeanleitungen**



Rücknahme-Angebot - Unserer Umwelt zuliebe

Für unsere TEJEPOLY, TEJEACRYL - Platten gewähren wir ein Rücknahmeangebot. Die Platten sind nach Nutzung sortenrein, gesäubert und auf Europaletten gepackt an unser Lager zu liefern. **Alle Infos unter www.tuj.de**



10 Jahre Garantie

Qualität, auf die Sie sich verlassen können:

Wir gewähren Ihnen auf TEJEPOLY / TEJEACRYL Stegplatten 10 Jahre Garantie.

Ausgenommen Easy Aktionsplatte

Auf TEJEPOLY/TEJEACRYL Stegplatten aus Polycarbonat/Acrylglas wird unter den unten stehenden Bedingungen, sowie den Bedingungen des Herstellers ab Verkaufsdatum eine Garantie von zehn Jahren, gegen übermäßige Vergilbung oder Verlust der Lichtdurchlässigkeit gewährt. Hagelschlaggarantie gemäß Herstellerangaben (auf Wunsch schicken wir Ihnen die Garantie zu). Die Nachweispflicht der Hagelkorngröße und der Fallgeschwindigkeit liegt beim Kunden.

Alle Infos und Garantiebedingungen finden Sie auf www.tuj.de



Ob Wintergarten oder Terrassendach:

Die große Stegplatten-Vielfalt von T&J begeistert

Unter einem schützenden Terrassendach oder im geschlossenen Wintergarten trotzen Sie und Ihre Gäste jeder Witterung: Ob überraschender Frühlingsregen, blendende Sonne im Sommer, unangenehmer Wind im Herbst oder frostige Kälte im Winter – die Stegplatten-Vielfalt von T&J hat für jede Situation eine Lösung parat.

Mit unterschiedlichsten hochwertigen Materialien, verschiedensten Profilstärken und Lichtdurchlässigkeiten, UV-Schutzwirkung und Anti-Hagel-Stabilität oder auch Schall- und Wärmedämmeigenschaften werden Wintergarten oder Terrassendach genau mit den Eigenschaften errichtet, die Sie brauchen.

Seite 14



Stegdoppelplatte
Mini
glasklar

Seite 20



Stegdoppelplatte
Poly Breitkammer
glasklar

Seite 18



Stegdreifachplatte
Polyclear
bronze



Besuchen Sie jetzt
WWW.TUJ.DE



Für Auftragswerte unter 100,00 € Katalogpreis werden 19,90 € Bearbeitungspauschale erhoben.

TEJEPOLY Stegplatten aus POLYCARBONAT (PC)

IDEAL, WENN ES AUF HÖCHSTE SCHLAGZÄHIGKEIT + WITTERUNGSBESTÄNDIGKEIT ANKOMMT.

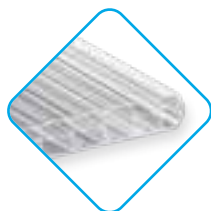

Polycarbonat ist der modernste Werkstoff mit der höchsten Schlagfestigkeit und der größten Hagelsicherheit. Es zeichnet sich zusätzlich durch eine optimale Witterungsbeständigkeit aus, die durch die einseitige Oberflächenvergütung auf der Wetterseite gewährleistet wird. Einer Vergilbung des Materials wird somit entgegengewirkt. Die praktischen Stegplatten sind trotz ihres angenehm geringen Flächengewichts durch und durch robust und weisen eine hohe Temperaturbeständigkeit auf.

Anwendungsbereiche:

- Terrassenüberdachungen
- Wintergärten
- Gewächshäuser
- Carports
- Vordächer
- Industriehallen

TEJEACRYL Stegplatten aus ACRYLGLAS

DIE OPTISCHEN QUALITÄTSPLATTEN MIT HOHER LICHTDURCHLÄSSIGKEIT.

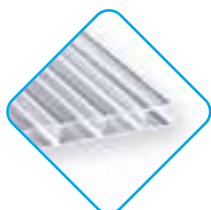

Acrylglas zeichnet sich durch eine gute Eigensteifigkeit und seine optischen Qualitäten aus. Die hohe Transparenz und Brillanz des Materials wird im Bereich der Stegdoppelplatten durch die großen Kammerabstände (32 mm / 96 mm) zusätzlich gefördert.

Anwendungsbereiche:

- Terrassenüberdachungen
- Wintergärten
- Vordächer

No Drip! - Einfach sauberer - schneller trocken!

Durch die einseitige, zusätzliche Oberflächenbeschichtung bilden sich keine Regentropfen, sondern ein Wasserfilm der sofort abläuft. Die Oberfläche der Platte bleibt sauberer + trocknet schneller ab.



Technische Daten	TEJEPOLY- Polycarbonat									TEJEACRYL-Acrylglas		
	Mini	6	10	Klassik Top-X Fachwerk	Klassik Plus	Poly-clear	Poly Breitkammer Antihagel	Heatbloc 16	Thermo 25	Heatbloc 25	Stabilo	Vertica
Plattentyp												
Plattendicke ca. (mm)	4	6	10	16	16	16	16	16	25	25	16	16
Plattenlänge ca. (m)	2-3	2-3	2-3	2-7	2-7	2-7	2-7	2-7	2-7	2-7	2-7	2-7
Stegabstand ca. (mm)	4	6	10	14	16	20	32	20	20	20	32	96
Pfettenabstand (in mm) 980 mm Plattenbreite 750 N/m²	1.500			3.500	5.000	5.000	6.000	5.000	5.000	5.000	6.000	3.500
Pfettenabstand (in mm) 1200 mm Plattenbreite 750 N/m²	-			3.500	-	2.000	-	2.000	2.000	-	2.000	2.000
Schalldämmung DIN 52210 ca. (dB)	14	18	19	19	19	21	21	21	22	22	23	22
Brandverhalten	EN 13501 B-s1-d0									B2 DIN 4102		
Lichtdurchlässigkeit Transmissionsgrad ca. (%) glasklar/glasklar Struktur weiß-opal anthrazit bronze	82	80	79	66	69	77	85	-	60	-	84/82	87
	-	-	-	40	-	45	76	40	-	20	76	-
	-	-	-	-	-	31	-	-	-	-	-	-
	-	-	-	-	-	20	-	-	-	-	-	-
Wärmedurchgangszahl U ca. (W/m² K)	3,8	3,5	3,0	2,1	2,8	2,4	2,5	2,4	1,7	1,7	2,8	2,7
UV-Schutz	Einseitig - Die beschriftete Seite									Beidseitig		
No Drip Beschichtung	-	-	-	-	-	-	-	-	-	-	Einseitig (beschriftete Seite, siehe auch Pfeilrichtung)	Einseitig (beschriftete Seite/Aufdruck auf Plattenoberseite)

Leicht, flexibel, günstig, gut!

MINI Stegdoppelplatte Für verschiedenste Anwendungen

Die flexible T&J TEJEPOLY MINI Stegdoppelplatte ist für verschiedenste Anwendungen im Hobby- und Gartenbereich geeignet. Durch die geringe Plattenstärke sind Stegplatten unter Berücksichtigung des Mindestradius sogar kalt zu biegen und bieten damit eine Vielzahl an Einsatzmöglichkeiten.

- Einfach kalt verformbar durch geringe Plattenstärke – Mindestradius beachten!
- Sehr flexibel und vielseitige Anwendungsmöglichkeiten
- UV-Schutz einseitig
- Erhältlich in glasklar

Kaltbiege-Radien:

- 4 mm Platte - max. ca. 700 mm
- 6 mm Platte - max. ca. 1050 mm
- 10 mm Platte - max. ca. 1750 mm



EINSATZGEBIETE

- ✓ Gewächshäuser
- ✓ Hobbybereich
- ✓ Unterstände
- ✓ Vordächer
- ✓ Frühbeete
- ✓ Terrassenüberdachung

Genau richtig zum Basteln, für Hobby und Garten!

Die MINI Stegdoppelplatten sind in den Stärken von 4, 6 und 10 mm erhältlich und ideal für viele Anwendungen im Hobby- und Gartenbereich. Das Besondere: Sie sind flexibel und unter Berücksichtigung des maximalen Kaltbiegeradius auch im kalten Zustand zu biegen, so dass auch leicht geschwungene Überdachungen und Konstruktionen problemlos möglich sind.



Die MINI Stegdoppelplatten sind ganz einfach zu verarbeiten. Achten Sie dabei auf die richtigen Profile, die zur Stärke Ihrer MINI Platten passen. Mehr zu den Profilen auf Seite 49.

DO IT YOURSELF!

Zum Basteln oder für leichte Konstruktionen!



Foto	Artikel	Farbe	Stärke (mm)	Breite (mm)	Länge (mm)	Art.-Nr.	Preis in € + MwSt.*	Preis in € inkl. MwSt.*				
	Stegdoppelplatte MINI	glasklar	4	1050	2000	71720	14,28	16,99 (pro m²)				
				1050	2500	71725						
				1050	3000	71730						
				600	1250	71781			11,34	13,49 (pro Stück)		
				600	1500	71782			13,86	16,49 (pro Stück)		
				620	1250	71783			11,76	13,99 (pro Stück)		
				620	1500	71784			14,28	16,99 (pro Stück)		
				700	1250	71785			13,44	15,99 (pro Stück)		
				700	1400	71786			15,12	17,99 (pro Stück)		
				700	1500	71787			15,96	18,99 (pro Stück)		
			720	1250	71788	13,86	16,49 (pro Stück)					
			720	1500	71789	16,38	19,49 (pro Stück)					
			720	2000	71790	21,84	25,99 (pro Stück)					
				6	1050	2000	70620	19,32	22,99 (pro m²)			
						2500	70625					
						3000	70630					
						600	1250			70681	17,64	20,99 (pro Stück)
						600	1500			70682	21,00	24,99 (pro Stück)
						605	1250			70671	17,64	20,99 (pro Stück)
						605	1500			70672	21,00	24,99 (pro Stück)
610	1250	70673				17,64	20,99 (pro Stück)					
610	1500	70674				21,42	25,49 (pro Stück)					
610	2000	70675				28,56	33,99 (pro Stück)					
620	1250	70683	18,06	21,49 (pro Stück)								
620	1500	70684	21,84	25,99 (pro Stück)								
700	1250	70685	20,58	24,49 (pro Stück)								
700	1400	70686	22,68	26,99 (pro Stück)								
700	1500	70687	24,36	28,99 (pro Stück)								
720	1250	70688	21,00	24,99 (pro Stück)								
720	1500	70689	25,20	29,99 (pro Stück)								
	10	1050	2000	71920	24,36	28,99 (pro m²)						
			2500	71925								
			3000	71930								
			600	1250			71981	20,16	23,99 (pro Stück)			
			600	1500			71982	23,94	28,49 (pro Stück)			
			620	1250			71983	20,58	24,49 (pro Stück)			
			620	1500			71984	25,20	29,99 (pro Stück)			
			700	1250			71985	23,52	27,99 (pro Stück)			
			700	1400			71986	26,04	30,99 (pro Stück)			
			700	1500			71987	28,14	33,49 (pro Stück)			
720	1250	71988	23,94	28,49 (pro Stück)								
720	1500	71989	28,98	34,49 (pro Stück)								



Stegplatten hergestellt aus bruchfestem Polycarbonat (PC)

Polycarbonat ist der modernste Werkstoff mit der höchsten Schlagzähigkeit und der größten Hagelsicherheit!

MINI für maximale Möglichkeiten!

Die flexiblen und in verschiedenen Stärken erhältlichen MINI Stegdoppelplatten sind vielseitig verwendbar, zum Beispiel für Gewächshäuser, Beetüberdachungen, oder auch als Windschutz. Die leichten und trotzdem stabilen Platten sind auch vertikal gut einsetzbar – unterm Strich sind die MINIs ein Multitalent für Hobby, Haus und Garten. Legen Sie los!



Top in Preis und Leistung!

KLASSIK TOP X - "die Fachwerk-Platte" + Klassik Plus Stegdoppelplatte Hohe Bruchfestigkeit dank Polycarbonat

Die KLASSIK TOP X- ist eine extrem robuste Premium-Platte, die zudem einmalig biegefest und obendrein auch noch top im Preis-/Leistungsverhältnis ist.

Die KLASSIK PLUS Stegdoppelplatte aus sehr bruchfestem Polycarbonat ist mit einer lichtstreuenden, dekorativen Innenstruktur „Eiskristall“ ausgestattet. Die Blendwirkung durch direkte Sonneneinstrahlung wird dadurch verringert und witterungsbedingte Verunreinigungen werden dezent kaschiert.

- Die Weiterentwicklung der KLASSIK Stegdoppelplatte
- Top Preis-Leistungsverhältnis
- Dritter Steg sorgt für erhöhte Stabilität
- Erhältlich in glasklar und weiß-opal

KLASSIK TOP X - glasklar

Günstig	Wintergarten	Lichtdurchlass	Hagelschutz
■ ■ ■ ■ ■	■ ■ ■ ■ ■	■ ■ ■ ■ ■	■ ■ ■ ■ ■
Hitzeschutz	Besonders bruchsicher	Eigensteifigkeit	Glasoptik
■ ■ ■ ■ ■	■ ■ ■ ■ ■	■ ■ ■ ■ ■	■ ■ ■ ■ ■
Weiches Licht	Entblendung	Schmutzunempfindlich	Preisniveau
■ ■ ■ ■ ■	■ ■ ■ ■ ■	■ ■ ■ ■ ■	■ ■ ■ ■ ■

KLASSIK TOP X - weiß-opal

Günstig	Wintergarten	Lichtdurchlass	Hagelschutz
■ ■ ■ ■ ■	■ ■ ■ ■ ■	■ ■ ■ ■ ■	■ ■ ■ ■ ■
Hitzeschutz	Besonders bruchsicher	Eigensteifigkeit	Glasoptik
■ ■ ■ ■ ■	■ ■ ■ ■ ■	■ ■ ■ ■ ■	■ ■ ■ ■ ■
Weiches Licht	Entblendung	Schmutzunempfindlich	Preisniveau
■ ■ ■ ■ ■	■ ■ ■ ■ ■	■ ■ ■ ■ ■	■ ■ ■ ■ ■

KLASSIK PLUS - glasklar-eiskristall

Günstig	Wintergarten	Lichtdurchlass	Hagelschutz
■ ■ ■ ■ ■	■ ■ ■ ■ ■	■ ■ ■ ■ ■	■ ■ ■ ■ ■
Hitzeschutz	Besonders bruchsicher	Eigensteifigkeit	Glasoptik
■ ■ ■ ■ ■	■ ■ ■ ■ ■	■ ■ ■ ■ ■	■ ■ ■ ■ ■
Weiches Licht	Entblendung	Schmutzunempfindlich	Preisniveau
■ ■ ■ ■ ■	■ ■ ■ ■ ■	■ ■ ■ ■ ■	■ ■ ■ ■ ■

EINSATZGEBIETE

- Terrassenüberdachungen
- Carports
- Vordächer

Bestens geeignet für feste Terrassenüberdachungen!

Biegefest, stabil, wärmedämmend

Stegfünffachplatten haben gegenüber den Stegdreifachplatten entweder drei innenliegende waagerechte Stege oder neben einem waagerechten Stege zusätzlich diagonal angeordnete Stege in X-Struktur. Sie zeichnen sich durch eine ganz besondere Stabilität und Festigkeit aus.

Zur Verlegung der Platten empfehlen wir Ihnen unser bestes Verlegeprofil: Das Alu-Komplettsystem 16 mm. Das Komplettsystem setzt sich aus einem Ober- und Unterprofil zusammen, inkl. eingezogenen Lippendichtungen.



Passende Profile zu KLASSIK TOP X-Fach Stegplatten finden Sie auf Seite 30 und auf www.tuj.de





Foto	Artikel	Farbe	Stärke (mm)	Breite (mm)	Länge (mm)	Art.-Nr.	Preis in € +MwSt.*	Preis in € inkl. MwSt.*				
<p>AUCH IM SET ERHÄLTlich SEITE 52</p>	Stegfünffachplatte KLASSIK TOP X - die Fachwerk-Platte	glasklar	16	980	2000	72420	29,40	34,99 (pro m ²)				
					2500	72425						
					3000	72430						
					3500	72435						
					4000	72440						
					4500	72445						
					5000	72450						
					6000	72460						
					7000	72470						
					16	1200			2000	72520	29,40	34,99 (pro m ²)
					2500	72525						
					3000	72530						
					3500	72535						
4000	72540											
4500	72545											
5000	72550											
6000	72560											
7000	72570											
	Stegfünffachplatte KLASSIK TOP X - die Fachwerk-Platte	weiß-opal	16	980	2000	72620	33,61	39,99 (pro m ²)				
					2500	72625						
					3000	72630						
					3500	72635						
					4000	72640						
					4500	72645						
					5000	72650						
					6000	72660						
					7000	72670						
					16	1200			2000	73920	33,61	39,99 (pro m ²)
					2500	73925						
					3000	73930						
					3500	73935						
4000	73940											
4500	73945											
5000	73950											
6000	73960											
7000	73970											
<p>= innenliegende Struktur „Eiskristall“</p>	Stegdoppelplatte KLASSIK PLUS	glasklar-eiskristall	16	980	2000	70920	42,01	49,99 (pro m ²)				
					2500	70925						
					3000	70930						
					3500	70935						
					4000	70940						
					5000	70950						
					6000	70960						
					7000	70970						



Stegplatten hergestellt aus bruchfestem Polycarbonat (PC)
 Polycarbonat ist der modernste Werkstoff mit der höchsten Schlagzähigkeit und der größten Hagelsicherheit!

Anwendungsbeispiele:

Die KLASSIK TOP X Stegfünffachplatte ist flexibel einsetzbar und eine günstige Lösung zum Beispiel für Abdeckungen und Terrassenüberdachungen.

Ganz nach Lage der Terrasse und persönlicher Vorliebe bietet die Ausführung in glasklar eine hohe Lichtdurchlässigkeit, während die Stegplatte in weiß-opal einen guten Schutz vor zu starker Sonneneinstrahlung bietet.

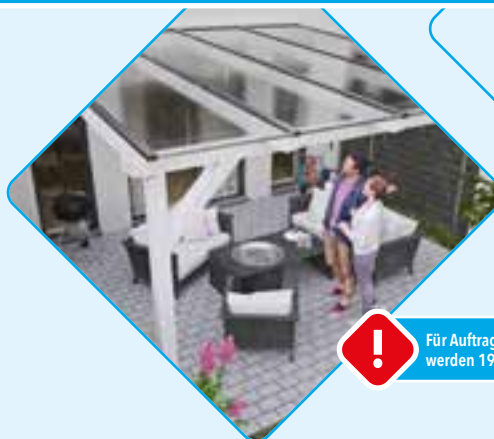

Für Auftragswerte unter 100,00 € Katalogpreis werden 19,90 € Bearbeitungspauschale erhoben.

Gute Wärmedämmung!

POLYCLEAR Stegdreifachplatten

Hochwertige Stegdreifachplatten aus Polycarbonat überzeugen durch hohe Bruchfestigkeit, vielfältige Anwendbarkeit sowie eine gute Wärmedämmung durch die beiden übereinanderliegenden Luftkammern.

- Gute Wärmedämmung durch die zwei übereinanderliegenden Luftkammern
- Hohe Temperaturbeständigkeit
- Sehr gutes Preis-Leistungsverhältnis
- Geringes Flächengewicht
- Erhältlich in glasklar, weiß-opal, bronze und anthrazit

POLYCLEAR - glasklar

Günstig	Wintergarten	Lichtdurchlass	Hagelschutz
■ ■ ■ ■ ■ ■ ■ ■	■ ■ ■ ■ ■ ■ ■ ■	■ ■ ■ ■ ■ ■ ■ ■	■ ■ ■ ■ ■ ■ ■ ■
Hitzeschutz	Besonders bruchsicher	Eigensteifigkeit	Glasoptik
■ ■ ■ ■ ■ ■ ■ ■	■ ■ ■ ■ ■ ■ ■ ■	■ ■ ■ ■ ■ ■ ■ ■	■ ■ ■ ■ ■ ■ ■ ■
Weiches Licht	Entblendung	Schmutzunempfindlich	Preisniveau
■ ■ ■ ■ ■ ■ ■ ■	■ ■ ■ ■ ■ ■ ■ ■	■ ■ ■ ■ ■ ■ ■ ■	■ ■ ■ ■ ■ ■ ■ ■

POLYCLEAR - weiß-opal

Günstig	Wintergarten	Lichtdurchlass	Hagelschutz
■ ■ ■ ■ ■ ■ ■ ■	■ ■ ■ ■ ■ ■ ■ ■	■ ■ ■ ■ ■ ■ ■ ■	■ ■ ■ ■ ■ ■ ■ ■
Hitzeschutz	Besonders bruchsicher	Eigensteifigkeit	Glasoptik
■ ■ ■ ■ ■ ■ ■ ■	■ ■ ■ ■ ■ ■ ■ ■	■ ■ ■ ■ ■ ■ ■ ■	■ ■ ■ ■ ■ ■ ■ ■
Weiches Licht	Entblendung	Schmutzunempfindlich	Preisniveau
■ ■ ■ ■ ■ ■ ■ ■	■ ■ ■ ■ ■ ■ ■ ■	■ ■ ■ ■ ■ ■ ■ ■	■ ■ ■ ■ ■ ■ ■ ■

POLYCLEAR - bronze

Günstig	Wintergarten	Lichtdurchlass	Hagelschutz
■ ■ ■ ■ ■ ■ ■ ■	■ ■ ■ ■ ■ ■ ■ ■	■ ■ ■ ■ ■ ■ ■ ■	■ ■ ■ ■ ■ ■ ■ ■
Hitzeschutz	Besonders bruchsicher	Eigensteifigkeit	Glasoptik
■ ■ ■ ■ ■ ■ ■ ■	■ ■ ■ ■ ■ ■ ■ ■	■ ■ ■ ■ ■ ■ ■ ■	■ ■ ■ ■ ■ ■ ■ ■
Weiches Licht	Entblendung	Schmutzunempfindlich	Preisniveau
■ ■ ■ ■ ■ ■ ■ ■	■ ■ ■ ■ ■ ■ ■ ■	■ ■ ■ ■ ■ ■ ■ ■	■ ■ ■ ■ ■ ■ ■ ■

POLYCLEAR - anthrazit NEU

Günstig	Wintergarten	Lichtdurchlass	Hagelschutz
■ ■ ■ ■ ■ ■ ■ ■	■ ■ ■ ■ ■ ■ ■ ■	■ ■ ■ ■ ■ ■ ■ ■	■ ■ ■ ■ ■ ■ ■ ■
Hitzeschutz	Besonders bruchsicher	Eigensteifigkeit	Glasoptik
■ ■ ■ ■ ■ ■ ■ ■	■ ■ ■ ■ ■ ■ ■ ■	■ ■ ■ ■ ■ ■ ■ ■	■ ■ ■ ■ ■ ■ ■ ■
Weiches Licht	Entblendung	Schmutzunempfindlich	Preisniveau
■ ■ ■ ■ ■ ■ ■ ■	■ ■ ■ ■ ■ ■ ■ ■	■ ■ ■ ■ ■ ■ ■ ■	■ ■ ■ ■ ■ ■ ■ ■

Licht und Schatten mit POLYCLEAR

Die Polyclear Stegdreifachplatten bieten durch ihre Konstruktion nicht nur eine gute Wärmedämmung, sondern sind auch in vier unterschiedlichen farblichen Varianten erhältlich. In glasklar bietet Polyclear eine sehr hohe Lichtdurchlässigkeit – ideal, wenn eher dunkle Bereiche überdacht werden sollen. In weiß-opal bieten die Stegdreifachplatten einen guten Schutz vor der Sonneneinstrahlung und bronze- und anthrazitfarbene Platten schattieren die Überdachung.

Die verschiedenen Farbvarianten glasklar, weiß-opal, bronze und anthrazit ermöglichen damit unterschiedlichste Anwendungen, zum Beispiel Überdachungen ganz nach Sonnenlage einer Terrasse.



Angenehmes Licht

auf Ihrer Terrasse durch die sanfte Schattierung.



Foto	Artikel	Farbe	Stärke (mm)	Breite (mm)	Länge (mm)	Art.-Nr.	Preis in € + MwSt.*	Preis in € inkl. MwSt.*							
	Stegdreifachplatte POLYCLEAR	glasklar	16	980	2000	70020	33,61	39,99 (pro m ²)							
					2500	70025									
					3000	70030									
					3500	70035									
					4000	70040									
					4500	70045									
					5000	70050									
					6000	70060									
					7000	70070									
						Stegdreifachplatte POLYCLEAR			weiß-opal	16	980	2000	70220	37,81	44,99 (pro m ²)
												2500	70225		
												3000	70230		
												3500	70235		
												4000	70240		
4500	70245														
5000	70250														
6000	70260														
7000	70270														
	Stegdreifachplatte POLYCLEAR	bronze	16	980			2000	70420				42,01	49,99 (pro m ²)		
							2500	70425							
							3000	70430							
							3500	70435							
							4000	70440							
					4500	70445									
					5000	70450									
					6000	70460									
					7000	70470									
						Stegdreifachplatte POLYCLEAR	anthrazit	16	980	2000	70720			42,01	49,99 (pro m ²)
										2500	70725				
										3000	70730				
										3500	70735				
										4000	70740				
4500	70745														
5000	70750														
6000	70760														
7000	70770														



Stegplatten hergestellt aus bruchfestem Polycarbonat (PC)
Polycarbonat ist der modernste Werkstoff mit der höchsten Schlagzähigkeit und der größten Hagelsicherheit!



EINSATZGEBIETE

- Terrassenüberdachungen
- Carports
- Vordächer

Hagelschutz und guter Lichtdurchlass!

POLY BREITKAMMER Stegdoppelplatte

Viele Vorteile in einer Platte

Diese Platte erreicht durch ihre verstärkte Außenseite die höchste Hagelwiderstandsklasse = HW 5*. Hagelkörner bis 50 mm Durchmesser können diese Platte nicht durchschlagen und garantieren somit deren Wasserdichtigkeit (Kondensat ausgenommen). **ANTI HAGEL = Die sichere Wahl!** Erhältlich in glasklar und weiß-opal.

Vorteile Polycarbonat:

- Hohe Bruchfestigkeit
- Geringes Gewicht
- Beste Hagelbeständigkeit

Vorteile Acrylglas:

- Gute Brillanz
- Hohe Transparenz durch großen Stegabstand
- Hohe Lichtdurchlässigkeit

POLY BREITKAMMER - glasklar

Günstig ■ ■ ■ ■ ■ ■ ■ ■	Wintergarten ■ ■ ■ ■ ■ ■ ■ ■	Lichtdurchlass ■ ■ ■ ■ ■ ■ ■ ■	Hagelschutz ■ ■ ■ ■ ■ ■ ■ ■
Hitzeschutz ■ ■ ■ ■ ■ ■ ■ ■	Besonders bruchsicher ■ ■ ■ ■ ■ ■ ■ ■	Eigensteifigkeit ■ ■ ■ ■ ■ ■ ■ ■	Glasoptik ■ ■ ■ ■ ■ ■ ■ ■
Weiches Licht ■ ■ ■ ■ ■ ■ ■ ■	Entblendung ■ ■ ■ ■ ■ ■ ■ ■	Schmutzunempfindlich ■ ■ ■ ■ ■ ■ ■ ■	Preisniveau ■ ■ ■ ■ ■ ■ ■ ■

POLY BREITKAMMER - weiß-opal

Günstig ■ ■ ■ ■ ■ ■ ■ ■	Wintergarten ■ ■ ■ ■ ■ ■ ■ ■	Lichtdurchlass ■ ■ ■ ■ ■ ■ ■ ■	Hagelschutz ■ ■ ■ ■ ■ ■ ■ ■
Hitzeschutz ■ ■ ■ ■ ■ ■ ■ ■	Besonders bruchsicher ■ ■ ■ ■ ■ ■ ■ ■	Eigensteifigkeit ■ ■ ■ ■ ■ ■ ■ ■	Glasoptik ■ ■ ■ ■ ■ ■ ■ ■
Weiches Licht ■ ■ ■ ■ ■ ■ ■ ■	Entblendung ■ ■ ■ ■ ■ ■ ■ ■	Schmutzunempfindlich ■ ■ ■ ■ ■ ■ ■ ■	Preisniveau ■ ■ ■ ■ ■ ■ ■ ■



EINSATZGEBIETE

- ✓ Terrassenüberdachungen
- ✓ Carports
- ✓ Vordächer

Breite Kammern für unverfälschten Lichteinfall

Je weniger Stege in einer Platte verbaut sind, desto breiter sind die Kammern und umso höher ist ihre Lichtdurchlässigkeit und Brillanz, denn die Lichtstrahlen werden weniger abgelenkt.

Die POLY BREITKAMMER Stegdoppelplatte in glasklar oder weiß-opal ist bestimmt auch für Ihr Projekt die richtige Wahl.

Wir beraten Sie gerne!



Perfekt mit Profil: Die passenden Profile finden Sie auf Seite 30.





Einfach mehr bei T&J:
Einfach online planen

Planen Sie Ihre Stegplattenbedachung mit dem **T&J Stegplattenkonfigurator** unter www.tuj.de. Einfach und schnell!
Scannen Sie einfach diesen QR-Code und Sie gelangen direkt zum Stegplattenkonfigurator. Los geht's!

Foto	Artikel	Farbe	Stärke (mm)	Breite (mm)	Länge (mm)	Art.-Nr.	Preis in € + MwSt.*	Preis in € inkl. MwSt.*
	Stegdoppelplatte POLY BREITKAMMER	glasklar	16	980	2000	72120	46,21	54,99 (pro m ²)
					2500	72125		
					3000	72130		
					3500	72135		
					4000	72140		
					4500	72145		
					5000	72150		
					6000	72160		
					7000	72170		
						Stegdoppelplatte POLY BREITKAMMER		
2500	71425							
3000	71430							
3500	71435							
4000	71440							
4500	71445							
5000	71450							
6000	71460							
7000	71470							

Stegplatten hergestellt aus bruchfestem Polycarbonat (PC)
Polycarbonat ist der modernste Werkstoff mit der höchsten Schlagzähigkeit und der größten Hagelsicherheit!

Was bedeutet Hagelschutz HW 5?

Die höchste Hagelwiderstandsklasse HW 5 (nach Schweizer Prüfanstalt/Hageltest) erreicht die ANTI HAGEL Steg-fünffachplatte dank einer verstärkten Außenseite.

HAGEL-WIDERSTAND im Detail:

Herausforderung	unproblematisch
Wasserdichtheit	bis 50 mm Hagelkorn
Lichtdurchlass	bis 50 mm Hagelkorn
optischer Eindruck	bis 30 mm Hagelkorn

"Kugelsicher"

Hagelwiderstandsklasse = HW 5.
Hagelkörner bis 50 mm Durchmesser können diese Platte nicht durchschlagen



Sonnig aber kühl!

Heatbloc Stegdreifachplatte und Heatbloc Stegfünffachplatte X-Struktur

Die HEATBLOC Stegdreifachplatten und Stegfünffachplatten mit X-Struktur zeichnen sich durch eine spezielle extrudierte Infrarot-Reflektionsschicht aus, um die Sonneneinstrahlung zu reduzieren. Durch übereinanderliegende Luftkammern wird außerdem eine gute Wärmedämmung erreicht.

- Extrudierte Infrarot-Reflektionsschicht reduziert Sonneneinstrahlung: HEATBLOC 25 Stegfünffachplatte bis 60 % | HEATBLOC 16 Stegdreifachplatte bis 45 %
- Gute Wärmedämmung, hohe Steifigkeit
- Produkt des Jahres 2021: HEATBLOC 16 Stegdreifachplatte
- Erhältlich in weiß-opal

HEATBLOC 16 - weiß-opal

Günstig ■ ■ ■ ■ ■ ■ ■ ■	Wintergarten ■ ■ ■ ■ ■ ■ ■ ■	Lichtdurchlass ■ ■ ■ ■ ■ ■ ■ ■	Hagelschutz ■ ■ ■ ■ ■ ■ ■ ■
Hitzeschutz ■ ■ ■ ■ ■ ■ ■ ■	Besonders bruchsicher ■ ■ ■ ■ ■ ■ ■ ■	Eigensteifigkeit ■ ■ ■ ■ ■ ■ ■ ■	Glasoptik ■ ■ ■ ■ ■ ■ ■ ■
Weiches Licht ■ ■ ■ ■ ■ ■ ■ ■	Entblendung ■ ■ ■ ■ ■ ■ ■ ■	Schmutzunempfindlich ■ ■ ■ ■ ■ ■ ■ ■	Preisniveau ■ ■ ■ ■ ■ ■ ■ ■

HEATBLOC 25 X-STRUKTUR - weiß-opal

Günstig ■ ■ ■ ■ ■ ■ ■ ■	Wintergarten ■ ■ ■ ■ ■ ■ ■ ■	Lichtdurchlass ■ ■ ■ ■ ■ ■ ■ ■	Hagelschutz ■ ■ ■ ■ ■ ■ ■ ■
Hitzeschutz ■ ■ ■ ■ ■ ■ ■ ■	Besonders bruchsicher ■ ■ ■ ■ ■ ■ ■ ■	Eigensteifigkeit ■ ■ ■ ■ ■ ■ ■ ■	Glasoptik ■ ■ ■ ■ ■ ■ ■ ■
Weiches Licht ■ ■ ■ ■ ■ ■ ■ ■	Entblendung ■ ■ ■ ■ ■ ■ ■ ■	Schmutzunempfindlich ■ ■ ■ ■ ■ ■ ■ ■	Preisniveau ■ ■ ■ ■ ■ ■ ■ ■



EINSATZGEBIETE

- Terrassenüberdachungen
- Wintergärten
- Carports
- Vordächer

Sonnenreflektierende Klimaplatten

Hochwertige Stegplatten aus Polycarbonat sind nicht nur stabil und widerstandsfähig, sondern können durch spezielle Konstruktion auch besondere Anforderungen erfüllen. Ein Problem unter überdachten Terrassen oder in Wintergärten ist oft die zu starke Sonneneinstrahlung. HEATBLOC Stegplatten haben daher auf der Wetterseite eine spezielle Infrarot-Reflektionsschicht, welche die Sonneneinstrahlung deutlich reduzieren kann. Eine zusätzliche Beschattung ist dann oft gar nicht mehr nötig!

Mein Tipp für Ihren Wintergarten: HEATBLOC 25 Stegfünffachplatten mit X-Struktur halten zu starke Sonnenstrahlung draußen und überzeugen durch gute Wärmedämmung!



HEATBLOC – auch ohne zusätzliche Beschattung behalten Sie immer einen kühlen Kopf

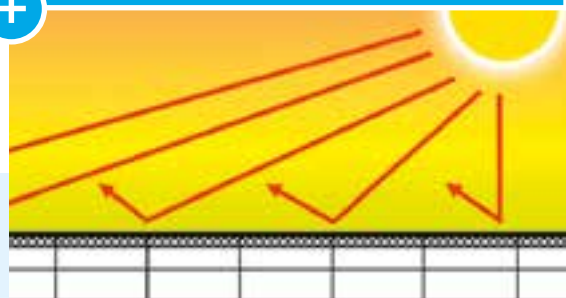



AUCH IM SET ERHÄLTLICH SEITE 52

Foto	Artikel	Farbe	Stärke (mm)	Breite (mm)	Länge (mm)	Art.-Nr.	Preis in € + MwSt.*	Preis in € inkl. MwSt.*		
	Stegdreifachplatte HEATBLOC 16	weiß-opal	16	980	2000	72220	46,21	54,99 (pro m ²)		
					2500	72225				
					3000	72230				
					3500	72235				
					4000	72240				
					4500	72245				
					5000	72250				
					6000	72260				
					7000	72270				
					2000	72320			46,21	54,99 (pro m ²)
					2500	72325				
					3000	72330				
					3500	72335				
					4000	72340				
5000	72350									
6000	72360									
7000	72370									
	Stegfünffachplatte HEATBLOC 25 X-Struktur	weiß-opal	25	980	2000	71520	63,02	74,99 (pro m ²)		
					2500	71525				
					3000	71530				
					3500	71535				
					4000	71540				
					5000	71550				
					6000	71560				
					7000	71570				

Reduzierung der Sonneneinstrahlung um 45%

Reduzierung der Sonnen einstrahlung um 60%



Stegplatten hergestellt aus bruchfestem Polycarbonat (PC)
 Polycarbonat ist der modernste Werkstoff mit der höchsten Schlagzähigkeit und der größten Hagelsicherheit!

Immer cool bleiben

Je nach Lage der Terrasse ist es sinnvoll, wenn Stegplatten Hitze reduzierende Eigenschaften bzw. eine gute Wärmedämmung aufweisen. HEATBLOC Stegplatten verfügen dazu auf der Wetterseite über eine aufgebrauchte Infrarot-Reflektionsschicht, welche die Sonneneinstrahlung deutlich reduziert. Eine zusätzliche Beschattung ist oft gar nicht mehr nötig. HEATBLOC 16 Stegplatten können die Sonneneinstrahlung um bis zu 45 % reduzieren. HEATBLOC 25 X-Struktur-Platten können die Sonneneinstrahlung um bis zu 60 % reduzieren und stellen durch die gute Wärmedämmung ein angenehmes Klima im Wintergarten sicher.



Die Energiesparplatte!

THERMO X-Struktur Stegfünffachplatte für optimale Wärmedämmung

Die THERMO X-Struktur Stegfünffachplatte ist speziell konstruiert, um eine möglichst gute Wärmedämmung zu erzielen. Dies wird durch die übereinanderliegenden Luftkammern in der Platte erreicht. Mit einem überragenden Wärmedämmwert/U-Wert von 1,7 kann man von einer echten Energiesparplatte reden!

- Optimale Wärmedämmung durch 5 Stege und übereinanderliegende Luftkammern
- Bestens geeignet für geschlossene Wintergärten
- Wärmedämmwert/U-Wert 1,7
- Erhältlich in glasklar

THERMO X-STRUKTUR - glasklar

Günstig ■ ■ ■ ■ ■	Wintergarten ■ ■ ■ ■ ■	Lichtdurchlass ■ ■ ■ ■ ■	Hagelschutz ■ ■ ■ ■ ■
Hitzeschutz ■ ■ ■ ■ ■	Besonders bruchsicher ■ ■ ■ ■ ■	Eigensteifigkeit ■ ■ ■ ■ ■	Glasoptik ■ ■ ■ ■ ■
Weiches Licht ■ ■ ■ ■ ■	Entblendung ■ ■ ■ ■ ■	Schmutzunempfindlich ■ ■ ■ ■ ■	Preisniveau ■ ■ ■ ■ ■



EINSATZGEBIETE

- ✓ Terrassenüberdachungen
- ✓ Wintergärten
- ✓ Carports

Perfekt für geschlossene Wintergärten!

Gerade bei geschlossenen Wintergärten stellt sich die Frage der Wärmedämmung. Strahlt die klare Wintersonne ein, wird es zwar schnell warm, doch die Wärme soll auch drinnen bleiben – und die Kälte draußen. Daher sind Stegplatten mit optimaler Wärmedämmung gefragt. Die THERMO X-Struktur Stegfünffachplatte erzielt eine hervorragende Dämmwirkung durch ihre 5 Stege und die übereinanderliegenden Luftkammern.



Schon gewusst? Je kleiner der U-Wert, desto besser die Wärmedämmung. Der U-Wert bezeichnet den Wärmedurchgangskoeffizienten, oft auch einfach „Wärmedämmwert“ genannt. Unsere THERMO X Stegplatte hat einen hervorragenden U-Wert von 1,7!



THERMO X für den Wintergarten – und der Winter bleibt draußen!



Einfach mehr bei T&J:

Zuschnitt-Service: Passt perfekt!

Nutzen Sie einfach unseren Zuschnitt-Service, damit Ihre gewünschten Stegplatten beim Aufbau auf den Millimeter genau passen. Mehr Infos zum Zuschnitt-Service finden Sie unter www.tuj.de/service.

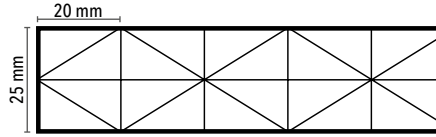
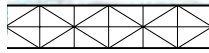

Foto	Artikel	Farbe	Stärke (mm)	Breite (mm)	Länge (mm)	Art.-Nr.	Preis in € + MwSt.*	Preis in € inkl. MwSt.*	
  	Stegfünffachplatte THERMO X-Struktur	glasklar	25	980	2000	71120	58,82	69,99 (pro m ²)	
					2500	71125			
					3000	71130			
					3500	71135			
					4000	71140			
					5000	71150			
					6000	71160			
	7000	71170							
				25	1200	2000	71220	58,82	69,99 (pro m ²)
						2500	71225		
						3000	71230		
						3500	71235		
						4000	71240		
						5000	71250		
						6000	71260		

Platte mit 5 Stegen! Durch die Vielzahl der Stege erhöht sich die Isolation deutlich.



Stegplatten hergestellt aus bruchfestem Polycarbonat (PC)

Polycarbonat ist der modernste Werkstoff mit der höchsten Schlagzähigkeit und der größten Hagelsicherheit!

Unser Tipp: wärmedämmende Profile

Wenn Sie eine Stegplatte mit hoher Wärmedämmwirkung einsetzen, sollte die Wärme natürlich nicht über die Profileisten verloren gehen. Deshalb empfehlen wir Ihnen zum Beispiel zur THERMO X-Struktur Stegfünfachplatte unser speziell konstruiertes thermisch getrenntes Aluprofil. Das Thermosystem setzt sich aus einem Ober- und Unterprofil inklusive eingezogener Lippendichtungen sowie PVC-Distanzleisten zusammen. Siehe Seite 44.

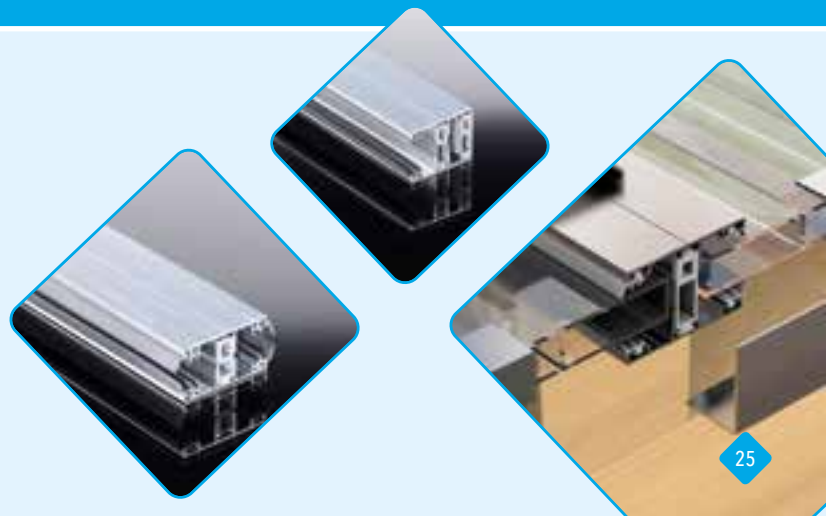



Hervorragende Brillanz! STABILO Stegdoppelplatte aus schlagzähem Acrylglas

STABILO Stegdoppelplatten aus Acrylglas sind widerstandsfähig und steif sowie gleichzeitig sehr brillant. In glasklar zeichnet die Stegdoppelplatte eine besonders hohe Lichtdurchlässigkeit aus, in weiß-opal bietet sie einen guten Schutz vor Sonneneinstrahlung. Die robuste Qualitätsplatte ist damit für verschiedenste Überdachungen oder als Sichtschutz sehr gut geeignet.

- Hohe Eigenfestigkeit durch schlagzähes Acrylglas
- Hervorragende Brillanz
- No-Drip-Beschichtung gegen Tropfen und Schlierenbildung bei Regen
- Erhältlich in glasklar und weiß-opal

STABILO 16 - glasklar

Günstig	Wintergarten	Lichtdurchlass	Hagelschutz
■ ■ ■ ■ ■	■ ■ ■ ■ ■	■ ■ ■ ■ ■	■ ■ ■ ■ ■
Hitzeschutz	Besonders bruchsicher	Eigensteifigkeit	Glasoptik
■ ■ ■ ■ ■	■ ■ ■ ■ ■	■ ■ ■ ■ ■	■ ■ ■ ■ ■
Weiches Licht	Entblendung	Schmutzunempfindlich	Preisniveau
■ ■ ■ ■ ■	■ ■ ■ ■ ■	■ ■ ■ ■ ■	■ ■ ■ ■ ■

STABILO 16 - weiß-opal

Günstig	Wintergarten	Lichtdurchlass	Hagelschutz
■ ■ ■ ■ ■	■ ■ ■ ■ ■	■ ■ ■ ■ ■	■ ■ ■ ■ ■
Hitzeschutz	Besonders bruchsicher	Eigensteifigkeit	Glasoptik
■ ■ ■ ■ ■	■ ■ ■ ■ ■	■ ■ ■ ■ ■	■ ■ ■ ■ ■
Weiches Licht	Entblendung	Schmutzunempfindlich	Preisniveau
■ ■ ■ ■ ■	■ ■ ■ ■ ■	■ ■ ■ ■ ■	■ ■ ■ ■ ■

- EINSATZGEBIETE**
- ✓ Terrassenüberdachungen
 - ✓ Carports
 - ✓ Vordächer

Keine Tropfen und keine Schlieren durch zusätzliche No-Drip-Oberflächenbeschichtung.



No-Drip-Beschichtung: super glatt und sauberer!

Durch die einseitige, zusätzliche No-Drip-Oberflächenbeschichtung bilden sich auf der Platte keine Regentropfen, sondern ein Wasserfilm, der sofort abläuft. Die Oberfläche der Acrylplatte bleibt dadurch sauberer und trocknet schneller ab.



Warum Acrylglas? Ganz einfach: Es zeichnet sich durch seine optischen Qualitäten aus. Die hohe Transparenz und Brillanz des Materials wird bei den Stegdoppelplatten durch die großen Kammerabstände (32 mm / 96 mm) zusätzlich gefördert. Acrylglas-Stegplatten erhalten Sie bei uns unter der Bezeichnung TEJACRYL.





Foto	Artikel	Farbe	Stärke (mm)	Breite (mm)	Länge (mm)	Art.-Nr.	Preis in € + MwSt.*	Preis in € inkl. MwSt.*
	Stegdoppelplatte STABILO	glasklar	16	980	2000	73020	54,61	64,99 (pro m ²)
					2500	73025		
					3000	73030		
					3500	73035		
					4000	73040		
					4500	73045		
					5000	73050		
					6000	73060		
			7000	73070				
			16	1200	2000	73120	54,61	64,99 (pro m ²)
					2500	73125		
					3000	73130		
					3500	73135		
					4000	73140		
					5000	73150		
					6000	73160		
7000	73170							
	Stegdoppelplatte STABILO	weiß-opal	16	980	2000	73220	58,82	69,99 (pro m ²)
					2500	73225		
					3000	73230		
					3500	73235		
					4000	73240		
					5000	73250		
					6000	73260		
					7000	73270		
			16	1200	2000	73320	58,82	69,99 (pro m ²)
					2500	73325		
					3000	73330		
					3500	73335		
					4000	73340		
					5000	73350		
					6000	73360		
					7000	73370		



Für Auftragswerte unter 100,00 € Katalogpreis werden 19,90 € Bearbeitungspauschale erhoben.



Glasklare Durchsicht! Vertica Stegdoppelplatte Extra weite Stegabstände

Die VERTICA Stegdoppelplatte aus schlagzähem Acrylglas bietet Ihnen eine unvergleichlich klare Durchsicht. Durch die weiten Stegabstände von 96 mm sind der Lichteinfall und die Durchsicht optimal. Damit eignet sich diese Platte sowohl für Überdachungen als auch für vertikale Verglasungen. Durch die innovative No-Drip-Oberflächenbeschichtung bilden sich bei Regen keine Tropfen, sondern ein sofort ablaufender Wasserfilm. Die Oberfläche der Platte bleibt sauberer und trocknet schneller ab.

- Extra 96 mm weiter Stegabstand für hervorragende Durchsicht
- 87 % Lichtdurchlässigkeit sorgt für höchste Transparenz der Verglasung
- Geeignet für Überdachungen und vertikale Verglasungen
- Erhältlich in glasklar

VERTICA 16 - glasklar

Günstig ■ ■ ■ ■ ■ ■ ■ ■	Wintergarten ■ ■ ■ ■ ■ ■ ■ ■	Lichtdurchlass ■ ■ ■ ■ ■ ■ ■ ■	Hagelschutz ■ ■ ■ ■ ■ ■ ■ ■
Hitzeschutz ■ ■ ■ ■ ■ ■ ■ ■	Besonders bruchsicher ■ ■ ■ ■ ■ ■ ■ ■	Eigensteifigkeit ■ ■ ■ ■ ■ ■ ■ ■	Glasoptik ■ ■ ■ ■ ■ ■ ■ ■
Weiches Licht ■ ■ ■ ■ ■ ■ ■ ■	Entblendung ■ ■ ■ ■ ■ ■ ■ ■	Schmutzunempfindlich ■ ■ ■ ■ ■ ■ ■ ■	Preisniveau ■ ■ ■ ■ ■ ■ ■ ■



EINSATZGEBIETE

- ✓ Terrassenüberdachungen
- ✓ Wintergärten
- ✓ Carports
- ✓ Vordächer

No-Drip-Beschichtung: super glatt und sauberer!

Durch die einseitige, zusätzliche No-Drip-Oberflächenbeschichtung bilden sich auf der Platte keine Regentropfen, sondern ein Wasserfilm, der sofort abläuft. Die Oberfläche der Acrylplatte bleibt dadurch sauberer und trocknet schneller ab.

Die edle Durchsichtplatte VERTICA aus Acrylglas ist nur 16 mm stark und trotzdem sehr stabil. Produktionsbedingt kann es zu Ziehriefen auf der Platte kommen.

Keine Tropfen und keine Schlieren durch zusätzliche No-Drip-Oberflächenbeschichtung.





Foto	Artikel	Farbe	Stärke (mm)	Breite (mm)	Länge (mm)	Art.-Nr.	Preis in € + MwSt.*	Preis in € inkl. MwSt.*	
	Stegdoppelplatte VERTICA	glasklar	16	980	2000	73420	71,42	84,99 (pro m ²)	
					2500	73425			
					3000	73430			
					3500	73435			
					4000	73440			
					5000	73450			
					6000	73460			
	7000	73470							
				16	1200	2000	73520	71,42	84,99 (pro m ²)
						2500	73525		
						3000	73530		
						3500	73535		
						4000	73540		
						5000	73550		
6000						73560			
	Kunststoff-Distanzleiste für Stabilo / Vertica / Poly Breitkammer	grau			3000	74066	54,61	64,99 (pro Stück)	

(zur Aussteifung der Kammern bei Zuschnitt der Platte in der Breite muss die Distanzleiste verwendet werden!)

Einfach mehr bei T&J:

Einfach online planen

Planen Sie Ihre Stegplattenbedachung mit dem **T&J Stegplattenkonfigurator** unter www.tuj.de. Einfach und schnell!
Scannen Sie einfach diesen QR-Code und Sie gelangen direkt zum Stegplattenkonfigurator. Los geht's!





All you need is ... T&J

Die Verlegesysteme von T&J

Das passende Profil für jede Anforderung.

Vom Rand- und Verbindungsprofil bis zum passenden Alu-Profilabschlusswinkel und den Schrauben erhalten Sie alle benötigten Bau- und Zubehörteile aus einer Hand. Je nach Anforderung und Materialstärke bieten wir Ihnen die passenden Profile.

Unser meistverkauftes Verlegeprofil

Komplettsystem 16 mm

Ober- und Unterprofil aus Aluminium mit eingezogenen Lippendichtungen. Ideal für Terrassenüberdachungen mit Holz- oder Metallkonstruktion.

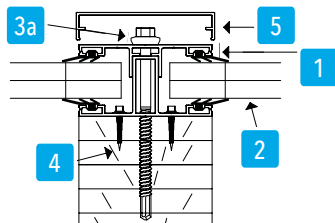

alternativ:

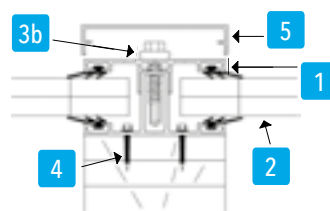

- 1** Verbindungsprofil
- 2** Stegplatte 16 mm
- 3a** Edelstahlschraube 5,5 x 85 mm, selbstbohrend

- alternativ:
- 3b** Edelstahlschraube 5,5 x 28 mm, selbstbohrend
 - 4** Edelstahlschraube 4,8 x 32 mm, selbstbohrend
 - 5** Klemmdeckel RAL 9016 weiß, pressblank oder anthrazit

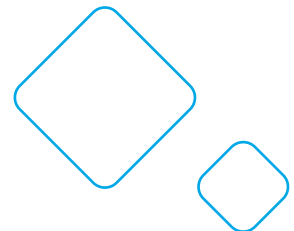

Der Energiesparer

Thermosystem 16 mm / 25 mm

In Verbindung mit der THERMO oder der HEATBLOC 25 X-Struktur Stegfünffachplatte lassen sich die Energiekosten deutlich reduzieren. Das thermisch getrennte System (Aluoberprofil-Kunststoffdistanzleiste-Aluunterprofil) ist bestens geeignet für windgeschützte Terrassenüberdachungen und geschlossene Wintergärten.



Randprofil



Verbindungsprofil

- | | |
|----------------------------|--|
| 1 Thermo-Verbindungsprofil | 4 Edelstahlschraube 4,8 x 32 mm, selbstbohrend |
| 2 Stegplatte 16 mm + 25 mm | 5 Edelstahlschraube 5,5 x 28 mm, selbstbohrend |
| 3 Thermo-Randprofil | 6 Klemmdeckel RAL 9016 weiß, pressblank, anthrazit |

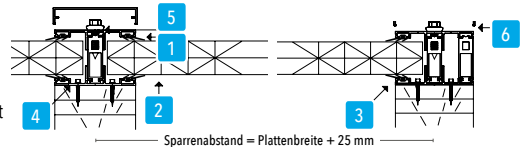

Ich kombiniere...

Kombinationssystem 16 mm

Eine Kombination aus Aluoberprofil und Weichgummiprofilband als Auflage für die Stegplatten. Eine preiswerte Alternative für einfache Überdachungen. Vorzugsweise wird das KOMBIPROFIL bei Metallunterkonstruktionen eingesetzt.



Randprofil



Verbindungsprofil

- | | |
|----------------------|--|
| 1 Kombi-Mittelprofil | 4 Weichgummiprofilband grau |
| 2 Stegplatte 16 mm | 5 Edelstahlschraube 5,5 x 85 mm, selbstbohrend |
| 3 Kombi-Randprofil | 6 Klemmdeckel RAL 9016 weiß, pressblank, anthrazit |

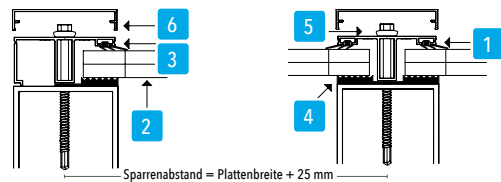

Der Allrounder

Universalsystem

Das Universalsystem bietet Ihnen alle benötigten Bauteile komplett aus einer Hand. Die Komponenten sind optimal aufeinander abgestimmt und garantieren somit eine schnelle und reibungslose Montage. Ideal für das Verlegen von Glasplatten.



Randprofil



Verbindungsprofil

- | | |
|--------------------------|--|
| 1 Universal-Mittelprofil | 4 Rippenunterlegeband schwarz |
| 2 Glasplatte 8 mm | 5 Edelstahlschraube 5,5 x 85 mm, selbstbohrend |
| 3 Universal-Randprofil | 6 Klemmdeckel RAL 9016 weiß, pressblank, anthrazit |

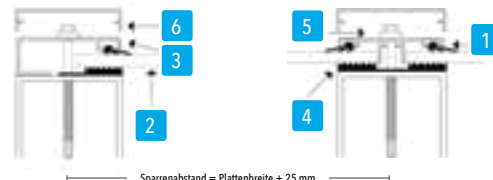



Unser meistverkauftes Verlegeprofil Komplettsystem

Wie einfach ist das denn! Mit dem T&J Komplettsystem für die Terrassenüberdachung können Sie sofort loslegen und verschwenden keine Zeit, um passende Bauteile oder Montagematerial zusammenzusuchen.



Technische Details

Beim Komplettsystem passt alles zusammen: Das Ober- und Unterprofil aus Aluminium mit eingezogenen Lippendichtungen ist ideal für Terrassenüberdachungen mit Holz- oder Metallkonstruktion. Die einzelnen Komponenten sind je nach den Anforderungen und Materialstärken genau aufeinander abgestimmt und auch Montagematerial, wie die benötigten Schrauben, ist in der richtigen Größe und Stärke mit dabei.

- 1 Verbindungsprofil
- 2 Stegplatte 16 mm
- 3a Edelstahlschraube 5,5 x 85 mm, selbstbohrend
- 3b Edelstahlschraube 5,5 x 28 mm, selbstbohrend
- 4 Edelstahlschraube 4,8 x 32 mm, selbstbohrend
- 5 Klemmdeckel RAL 9016 weiß, pressblank oder anthrazit

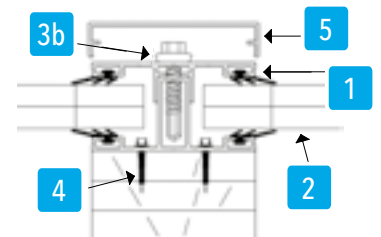
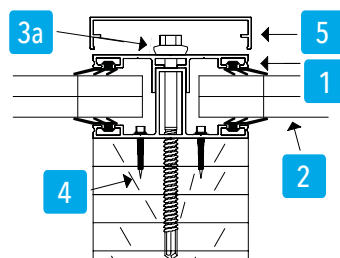



Foto	Artikel	Farbe	Zeichnung	Länge (in mm)	Art.-Nr.	Preis in € + MwSt.*	Preis in € inkl. MwSt.*
	Komplettsystem Alu-Verbindungsprofil inkl. eingezogenen Lippendichtungen	pressblank		2000	76021	29,40	34,99 (pro lfd. m)
				2500	76022		
				3000	76023		
				3500	76024		
				4000	76025		
				4500	76026		
				5000	76027		
				6000	76028		
				7000	76029		
	Komplettsystem Alu-Randprofil inkl. eingezogenen Lippendichtungen	pressblank		2000	76031	29,40	34,99 (pro lfd. m)
				2500	76032		
				3000	76033		
				3500	76034		
				4000	76035		
				4500	76036		
				5000	76037		
				6000	76038		
				7000	76039		

Alle Klemmdeckel finden Sie auf Seite 48

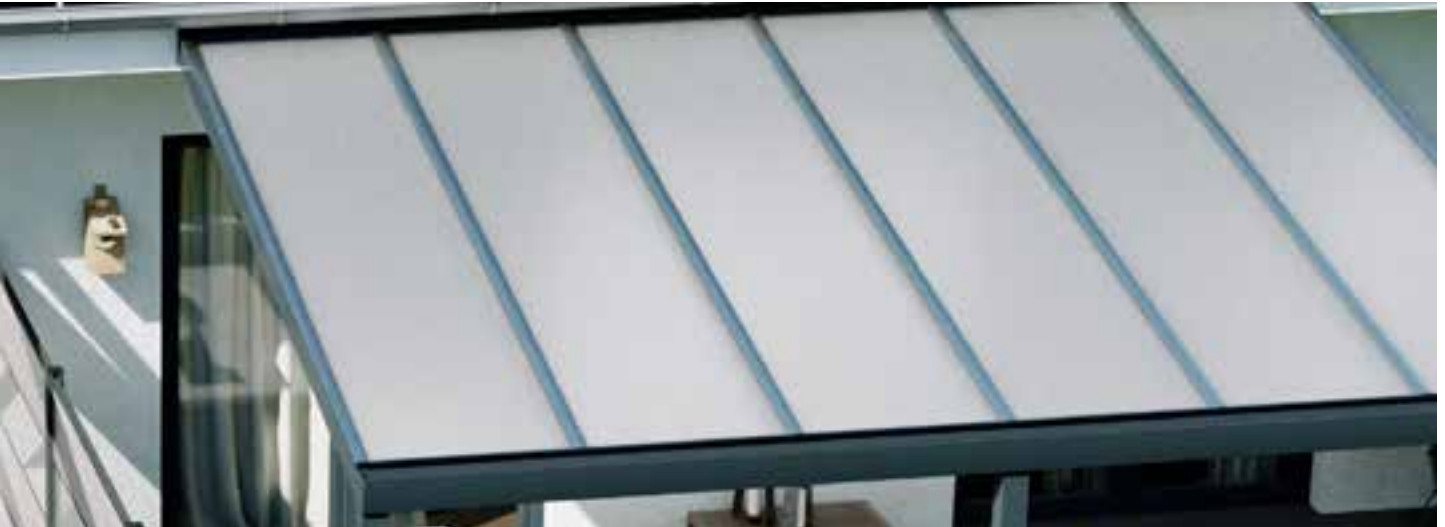

Alu-Klemmdeckel mit Wetterschenkel

Noch besser geschützt vor Witterungseinflüssen!

Um die gesamte Konstruktion optisch aufzuwerten (Abdeckung der Schraubenköpfe), kann auf die jeweiligen Oberprofile vom Komplettsystem der Alu-Klemmdeckel aufgeklickt werden.

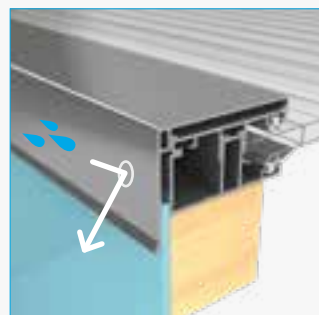
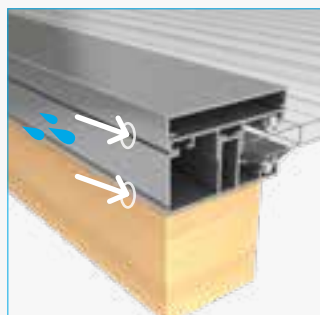

Der neue Problemlöser!

Bei Terrassenüberdachungen mit Holzunterkonstruktionen müssen die äußeren Balken vor der Witterung geschützt werden. Bisher wurde dort nachträglich ein Ortgangblech aufgesetzt, was zwar funktioniert, aber nicht schön aussieht. Der Klemmdeckel mit Wetterschenkel vereint die Optik mit der Technik und sorgt dafür, dass die neuralgischen Punkte des Holzes vor Regen geschützt werden.

Das passende Zubehör Komplettsystem

Das Komplettsystem von T&J bietet Ihnen sämtliche benötigten Bauteile, passende Komponenten, das richtige Montagematerial und spezielles Zubehör aus einer Hand und optimal aufeinander abgestimmt. Das erspart Ihnen viel Zeit und Sie können ganz schnell das richtige Material komplett zusammenstellen. Selbstverständlich stehen wir Ihnen bei Fragen mit unserem Service trotzdem immer zur Verfügung!



Foto	Artikel	Farbe	Einsatzbereich / Bedarf	Abmessung	Art.-Nr.	Preis in € + MwSt.*	Preis in € inkl. MwSt.*
	Alu-16 Abschlussprofil	pressblank	Verschluss der oberen und unteren Plattenstirnseite 2 Stück pro Platte	Länge: 980 mm	74029	9,24	10,99 (pro Stück)
		pressblank		Länge: 1200 mm	74035	10,92	12,99 (pro Stück)
		pressblank		Länge: 2100 mm	74063	18,48	21,99 (pro Stück)
		pressblank		Länge: 6350 mm	74071	57,97	68,99 (pro Stück)
		weiß (RAL 9016)		Länge: 980 mm	74031	14,28	16,99 (pro Stück)
		weiß (RAL 9016)		Länge: 1200 mm	74037	18,48	21,99 (pro Stück)
		anthrazit (RAL 7016)		Länge: 980 mm	76331	14,28	16,99 (pro Stück)
		anthrazit (RAL 7016)		Länge: 1200 mm	76332	18,48	21,99 (pro Stück)
	Abschlussprofil mit Ablaufbohrungen	pressblank	Verschluss der unteren Plattenstirnseite	Länge: 980 mm	74034	12,60	14,99 (pro Stück)
		pressblank		Länge: 1200 mm	74038	14,28	16,99 (pro Stück)
		weiß (RAL 9016)		Länge: 980 mm	74007	12,60	14,99 (pro Stück)
		weiß (RAL 9016)		Länge: 1200 mm	74008	14,28	16,99 (pro Stück)
		anthrazit (RAL 7016)		Länge: 980 mm	76336	18,48	21,99 (pro Stück)
		anthrazit (RAL 7016)		Länge: 1200 mm	76337	21,84	25,99 (pro Stück)
	Alu-Profilabschlusswinkel Abrutschsicherung Für 60 mm Profile	pressblank	Verschluss der Profilsystemenden 1 Stück pro Profil	52 x 40 x 2 mm	74043	6,71	7,99 (pro Stück)
		weiß (RAL 9016)		52 x 40 x 2 mm	74045	10,08	11,99 (pro Stück)
		anthrazit (RAL 7016)		52 x 40 x 2 mm	76333	9,24	10,99 (pro Stück)
	Alu-Profilabschlusswinkel mit Ausklindung	pressblank	Für Randklemmdeckel mit Wetterschenkel	52 x 40 x 2 mm	74013	6,71	7,99 (pro Stück)
		weiß (RAL 9016)		52 x 40 x 2 mm	74014	10,08	11,99 (pro Stück)
		anthrazit (RAL 7016)		52 x 40 x 2 mm	76335	9,24	11,99 (pro Stück)
	Anti-Dust-Tape Abdichtungsband, nur für TEJEPOLY-PC-Steiplatten!	grau	Abdichtung der unteren Plattenstirnseite 1 - 2 Stück pro Bedachung	Breite: 42 mm Länge: 6,5 lfd. m	74069	925,20	29,99 (pro Stück)
	Reinaluminium-Klebeband	silber	Abdichtung der oberen Plattenstirnseite 1 Stück pro Bedachung	Breite: 38 mm Länge: 25 lfd. m	74022	18,48	21,99 (pro Stück)
	Edelstahlschraube selbstbohrend, V2A	blank	Für Unterkonstruktionen aus Holz:				
			Durch Ober- + Unterprofil in Konstruktion	5,5 x 85 mm (mit Dichtscheibe)	74111	1,67	1,99 (pro Stück)
			Verbindung Ober- + Unterprofil	5,5 x 28 mm (mit Dichtscheibe)	74110	1,42	1,69 (pro Stück)
			Unterprofil in Konstruktion 4 Stck. pro lfd. m. Profil	4,8 x 32 mm (ohne Dichtscheibe)	74062	0,75	0,89 (pro Stück)
			Befestigung der Haltewinkel und des Unterprofils in Konstruktion	4,8 x 16 mm	74114	0,66	0,79 (pro Stück)

Foto	Artikel	Farbe	Einsatzbereich / Bedarf	Abmessung	Art.-Nr.	Preis in € + MwSt.*	Preis in € inkl. MwSt.*
	Edelstahlschraube selbstbohrend, V2A	blank	Für Unterkonstruktionen aus Stahl (bis 3 mm Stärke): Durch Ober- + Unterprofil in Konstruktion 4 Stück pro lfd. m Profil	5,5 x 50 mm	74113	1,50	1,79 (pro Stück)
Einzelabnahme ohne Aufpreis!							
	Reinaluminium-Klebeband	silber	Aufhellung der Unterkonstruktion 1 - 3 Stück pro Bedachung	Breite: 50 mm Breite: 75 mm Breite: 100 mm Länge: je 50 lfd. m	74057 74076 74077	23,52 36,13 50,41	27,99 (pro Stück) 42,99 (pro Stück) 59,99 (pro Stück)
	Spezialsilicon Inhalt 310 ml	transparent	Versiegelung der oberen Kante des Abschlussprofils 1 Stück pro Bedachung		74058	16,80	19,99 (pro Stück)
	Alu-Firstprofil verstellbar für alle Dachneigungen, inkl. Dichtung	pressblank	Für Satteldächer 1 Stück pro Bedachung	Länge: 3050 mm Länge: 6100 mm	76211 76212	58,82	69,99 (pro lfd. m)
	Querpfettendichtung mit Klebeband	grau	Abdichtung gegen Zugluft mind. 2 Stück pro Platte	Länge: 960 mm Länge: 1180 mm	74059 74060	16,80	19,99 (pro lfd. m)
	Alu-Wandanschlussprofil 120 mm Breite inkl. Dichtung	pressblank	Abdichtung zur Hauswand 1 - 2 Stück pro Bedachung	Länge: 2050 mm	76201	25,20	29,99 (pro lfd. m)
				Länge: 3050 mm	76202		
				Länge: 4100 mm	76203		
				Länge: 5100 mm	76214		
				Länge: 6100 mm	76204		
				Länge: 2050 mm	76206		
		Länge: 3050 mm	76207				
		Länge: 4100 mm	76208				
		Länge: 5100 mm	76215				
		Länge: 6100 mm	76209				
		Länge: 2050 mm	76311	33,61	39,99 (pro lfd. m)		
		Länge: 3050 mm	76312				
Länge: 4100 mm	76313						
Länge: 5100 mm	76315						
Länge: 6100 mm	76314						
Länge: 6100 mm	76314						
	Alu-Wandanschlussprofil - Seitenteile (VE = 2 Stk. + 4 Schrauben)	pressblank	Abschluss der Wandanschlussprofile 1 VE pro Wandanschluss		74026	21,84	25,99 (pro VE)
		weiß (RAL 9016)		74027	30,24	35,99 (pro VE)	
		anthrazit (RAL 7016)		76334	30,24	35,99 (pro VE)	
	Alu-Verbindungsplatte	pressblank	Verbindung von 2 Wandanschlüssen 1 Stück pro Verbindung		74028	7,55	8,99 (pro Stück)
	Lose Lippendichtung für die Profilsysteme	grau	Für Reparaturverglasungen lose erhältlich! (Komplett- und Therosystem)	Meterware	74015	7,55	8,99 (pro lfd. m)



Ich kombiniere...

Kombinationssystem

Gut zusammengestellt und trotzdem perfekt wie aus einem Guss, das ist das Kombinationssystem von T&J. Es überzeugt technisch durch eine passende Kombination aus Aluoberprofil und Weichgummiprofilband als Auflage für die Stegplatten. Eingezogene Lippendichtungen sorgen für den Schutz gegen Regenwasser.

Darüber hinaus ist das Kombinationssystem auch eine im Vergleich preiswerte Alternative für einfache Überdachungen, zum Beispiel bei gradlinigen Überdachungen ohne Verwinkelungen, die keine speziellen Anforderungen an die Konstruktion der Überdachung stellen. Vorzugsweise wird das robuste und vielseitige Kombiprofil bei Metallunterkonstruktionen eingesetzt.



Technische Details

Beim Kombinationssystem dient ein Weichgummiprofilband als Auflage für die einzelnen Stegplatten im Mittel- oder Randprofil. Die elastischen Profilbänder und Lippendichtungen sorgen für einen dichten Abschluss, sodass auch kein Regenwasser durchdringen kann. Der passende Klemmdeckel schirmt die Konstruktion nach oben sicher ab.

- 1 Kombi-Mittelprofil
- 2 Stegplatte 16 mm
- 3 Kombi-Randprofil
- 4 Weichgummiprofilband grau
- 5 Edelstahlschraube 5,5 x 85 mm, selbstbohrend
- 6 Klemmdeckel RAL 9016 weiß, pressblank, anthrazit





Foto	Artikel	Farbe	Zeichnung	Länge (in mm)	Art.-Nr.	Preis in € + MwSt.*	Preis in € inkl. MwSt.*
	Kombinationssystem Kombi-Mittelprofil inkl. eingezogenen Lippendichtungen exkl. Weichgummiprofilband	pressblank		2000	76041	16,80	19,99 (pro lfd. m)
				2500	76042		
				3000	76043		
				3500	76044		
				4000	76045		
				4500	76046		
				5000	76047		
				6000	76048		
				7000	76049		
					Kombinationssystem Kombi-Randprofil inkl. eingezogenen Lippendichtungen exkl. Weichgummiprofilband		
2500	76052						
3000	76053						
3500	76054						
4000	76055						
4500	76056						
5000	76057						
7000	76059						
	Weichgummiprofilband	grau	 (Breitenzuschnitt bauseits)	25 lfd. m	74019	5,03	5,99 (pro lfd. m)
				Zuschnitt ohne Aufpreis!			
	Lose Lippendichtung für die Profilsysteme	grau	Für Reparaturverglasungen lose erhältlich!	Meterware	74015	7,55	8,99 (pro lfd. m)
	Steckschlüssel für 8 mm Schlüsselweite		Befestigung der Schrauben 1 Stück pro Bedachung		74061	8,39	9,99 (pro Stück)

Das passende Zubehör Kombinationssystem

Das Kombinationssystem von T&J bietet Ihnen verschiedene Optionen zur Konstruktion und dennoch sind alle benötigten Bauteile perfekt zueinander passend. Damit haben Sie ganz schnell alle erforderlichen Komponenten, das ganze benötigte Montagematerial sowie spezielles Zubehör beisammen und können sofort loslegen!

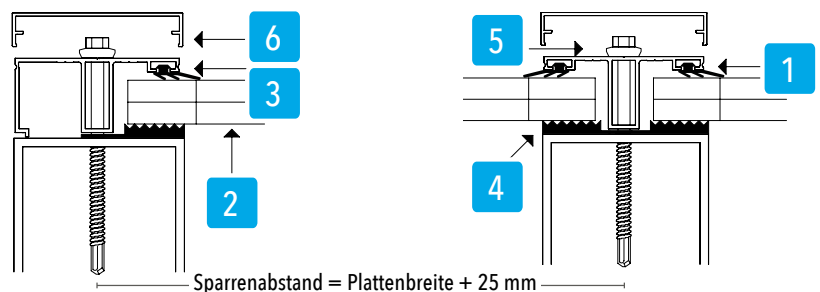

Foto	Artikel	Farbe	Einsatzbereich / Bedarf	Abmessung	Art.-Nr.	Preis in € + MwSt.*	Preis in € inkl. MwSt.*
	Alu-16 Abschlussprofil	pressblank	Verschluss der oberen und unteren Plattenstirnseite 2 Stück pro Platte	Länge: 980 mm	74029	9,24	10,99 (pro Stück)
		pressblank		Länge: 1200 mm	74035	10,92	12,99 (pro Stück)
		pressblank		Länge: 2100 mm	74063	18,48	21,99 (pro Stück)
		pressblank		Länge: 6350 mm	74071	57,97	68,99 (pro Stück)
		weiß (RAL 9016)		Länge: 980 mm	74031	14,28	16,99 (pro Stück)
		weiß (RAL 9016)		Länge: 1200 mm	74037	18,48	21,99 (pro Stück)
	Abschlussprofil mit Ablaufbohrungen	anthrazit (RAL 7016)	Länge: 980 mm	76331	14,28	16,99 (pro Stück)	
		anthrazit (RAL 7016)	Länge: 1200 mm	76332	18,48	21,99 (pro Stück)	
		pressblank	Verschluss der unteren Plattenstirnseite	Länge: 980 mm	74034	12,60	14,99 (pro Stück)
		pressblank		Länge: 1200 mm	74038	14,28	16,99 (pro Stück)
weiß (RAL 9016)	Länge: 980 mm	74007		12,60	14,99 (pro Stück)		
weiß (RAL 9016)	Länge: 1200 mm	74008		14,28	16,99 (pro Stück)		
	Alu-Profilabschlusswinkel Abrutschsicherung	pressblank	Verschluss der Profilsystemenden 1 Stück pro Profil	52 x 40 x 2 mm	74043	6,71	7,99 (pro Stück)
		weiß (RAL 9016)		52 x 40 x 2 mm	74045	10,08	11,99 (pro Stück)
		anthrazit (RAL 7016)		52 x 40 x 2 mm	76333	10,08	10,99 (pro Stück)
	Alu-Profilabschlusswinkel mit Ausklinkung	pressblank	Für Randklemmdeckel mit Wetterschenkel	52 x 40 x 2 mm	74013	6,71	7,99 (pro Stück)
		weiß (RAL 9016)		52 x 40 x 2 mm	74014	10,08	11,99 (pro Stück)
		anthrazit (RAL 7016)		52 x 40 x 2 mm	76335	10,08	11,99 (pro Stück)
	Anti-Dust-Tape Abdichtungsband, nur für TEJEPOLY-PC-Stegplatten!	grau	Abdichtung der unteren Plattenstirnseite 1 - 2 Stück pro Bedachung	Breite: 42 mm Länge: 6,5 lfd. m	74069	25,20	29,99 (pro Stück)
	Reinaluminium-Klebeband	silber	Abdichtung der oberen Plattenstirnseite 1 Stück pro Bedachung	Breite: 38 mm Länge: 25 lfd. m	74022	18,48	21,99 (pro Stück)
	Edelstahlschraube selbstbohrend, V2A	blank	Für Unterkonstruktionen aus Holz: Durch Oberprofil und Profiband in Konstruktion 4 Stück pro lfd. m Profil	5,5 x 85 mm (mit Dichtscheibe)	74111	1,67	1,99 (pro Stück)
				Einzelabnahme ohne Aufpreis!			
	Edelstahlschraube selbstbohrend, V2A	blank	Für Unterkonstruktionen aus Stahl (bis 3 mm Stärke): Durch Oberprofil und Profiband in Konstruktion 4 Stück pro lfd. m Profil	5,5 x 50 mm	74113	1,50	1,79 (pro Stück)
				Einzelabnahme ohne Aufpreis!			
				Befestigung der Haltewinkel und des Unterprofils in Konstruktion	74114	0,66	0,79 (pro Stück)



Foto	Artikel	Farbe	Einsatzbereich / Bedarf	Abmessung	Art.-Nr.	Preis in € + MwSt.*	Preis in € inkl. MwSt.*
	Reinaluminium-Klebeband	silber	Aufhellung der Unterkonstruktion 1 - 3 Stück pro Bedachung	Breite: 50 mm	74057	23,52	27,99 (pro Stück)
				Breite: 75 mm	74076	36,13	42,99 (pro Stück)
				Breite: 100 mm	74077	50,41	59,99 (pro Stück)
				Länge: je 50 lfd. m			
	Spezialsilicon Inhalt 310 ml	transparent	Versiegelung der oberen Kante des Abschlussprofils 1 Stück pro Bedachung		74058	16,80	19,99 (pro Stück)
	Alu-Firstprofil verstellbar für alle Dachneigungen, inkl. Dichtung	pressblank	Für Satteldächer 1 Stück pro Bedachung	Länge: 3050 mm	76211	58,82	69,99 (pro lfd. m)
				Länge: 6100 mm	76212		
	Querpfettendichtung mit Klebeband	grau	Abdichtung gegen Zugluft mind. 2 Stück pro Platte	Länge: 960 mm	74059	16,80	19,99 (pro lfd. m)
				Länge: 1180 mm	74060		
	Alu-Wandanschlussprofil 120 mm Breite inkl. Dichtung	pressblank	Abdichtung zur Hauswand 1 - 2 Stück pro Bedachung	Länge: 2050 mm	76201	25,20	29,99 (pro lfd. m)
				Länge: 3050 mm	76202		
				Länge: 4100 mm	76203		
				Länge: 5100 mm	76214		
				Länge: 6100 mm	76204		
				Länge: 2050 mm	76206		
		Länge: 3050 mm		76207			
		Länge: 4100 mm		76208			
		Länge: 5100 mm		76215			
		Länge: 6100 mm		76209			
		Länge: 2050 mm		76311	33,61	39,99 (pro lfd. m)	
		Länge: 3050 mm		76312			
Länge: 4100 mm	76313						
Länge: 5100 mm	76315						
Länge: 6100 mm	76314						
Länge: 6100 mm	76314						
	Alu-Wandanschlussprofil - Seitenteile (VE = 2 Stk. + 4 Schrauben)	pressblank	Abschluss der Wandanschlussprofile 1 VE pro Wandanschluss		74026	21,84	25,99 (pro VE)
		weiß (RAL 9016)		74027	30,24	35,99 (pro VE)	
		anthrazit (RAL 7016)		76334	30,24	35,99 (pro VE)	
	Alu-Verbindungsplatte	pressblank	Verbindung von 2 Wandanschlüssen 1 Stück pro Verbindung		74028	7,55	8,99 (pro Stück)



DAS T&J AUFBAUVIDEO HILFT IHNEN BEI DER FACHGERECHTEN MONTAGE! EINFACH ONLINE SCHAUEN!





Der Allrounder Universalsystem

Einfache Lösungen sind oft die besten, wenn sie gut durchdacht sind. Genau solch eine Überdachungslösung steht Ihnen mit dem Universalsystem von T&J zur Verfügung.

Dabei setzt auch dieses System auf die von uns entwickelten und ausgereiften technischen Details, von Weichgummiprofilbändern zur Auflage bis hin zu den eingezogenen Lippendichtungen in den Mittel- und Randprofilen. So haben Sie auch im Universalsystem vom Rand- und Verbindungsprofil bis zum passenden Alu-Profilabschlusswinkel und den Schrauben alle benötigten Bau- und Zubehörteile aus einer Hand parat. Je nach Anforderung und Materialstärke bieten wir Ihnen die passenden Profile.

Das Universalsystem ist dabei insbesondere auch für die Verwendung von Glasscheiben in den Stärken von 8 oder 10 mm geeignet.



Technische Details

Beim Universalsystem dient ein Weichgummiprofilband als Auflage für die einzelnen Stegplatten im Mittel- oder Randprofil, wobei hier auch Glasplatten in Stärken von 8 bis 10 mm eingefügt werden können. Die in die Profile eingezogenen Lippendichtungen sorgen für einen dichten Abschluss, sodass kein Regenwasser eindringen kann. Der Klemmdeckel schirmt die Profile nach oben sicher ab.

- 1 Universal-Mittelprofil
- 2 Glasscheibe 8 mm
- 3 Universal-Randprofil
- 4 Weichgummiprofilband grau
- 5 Edelstahlschraube 5,5 x 85 mm, selbstbohrend
- 6 Klemmdeckel RAL 9016 weiß, pressblank oder anthrazit





Foto	Artikel	Farbe	Zeichnung	Länge (mm)	Art.-Nr.	Preis in € + MwSt.*	Preis in € inkl. MwSt.*
	Universalsystem Uni-Mittelprofil inkl. eingezogenen Lippendichtungen	pressblank		2000	76061	15,12	17,99 (pro lfd. m)
				2500	76062		
				3000	76063		
				3500	76064		
				4000	76065		
				4500	76066		
				5000	76067		
				6000	76068		
				7000	76069		
	Universalsystem Uni-Mittelprofil ohne Mittelsteg inkl. eingezogener Lippendichtung Für alle Plattenstärken	pressblank		2000	76231	15,12	17,99 (pro lfd. m)
				2500	76232		
				3000	76233		
				3500	76234		
				4000	76235		
				4500	76236		
				5000	76237		
				6000	76238		
				7000	76239		
	Universalsystem Uni-Mittelprofil inkl. eingezogenen Lippendichtungen	pressblank		2000	76221	19,32	22,99 (pro lfd. m)
				2500	76222		
				3000	76223		
				3500	76224		
				4000	76225		
				5000	76227		
				6000	76228		
				7000	76229		
					Universalsystem Uni-Randprofil für 8/10 mm Glas, inkl. eingezogener Lippendichtung		
2500	76082						
3000	76083						
3500	76084						
4000	76085						
4500	76099						
5000	76086						
6000	76087						
7000	76088						
	Universalsystem Uni-Randprofil für 8/10 mm Glas, inkl. eingezogener Lippendichtung	pressblank		2000	76281	19,32	22,99 (pro lfd. m)
				2500	76282		
				3000	76283		
				3500	76284		
				4000	76285		
				4500	76286		
				5000	76287		
				6000	76288		
				7000	76289		
	Ersatz-Dichtung für das obere Aluprofil in flacher Ausführung	grau		Meterware	74021	7,55	8,99 (pro lfd. m)
	Weichgummiprofilband für Stegplatten	grau		25 lfd. m	74019	5,03	5,99 (pro lfd. m)
	Weichgummiprofilband für Stegplatten	grau		25 lfd. m	74016	8,39	9,99 (pro lfd. m)
	Rippenunterlegband für Echtglas	schwarz		25 lfd. m	74020	5,03	5,99 (pro lfd. m)
	Rippenunterlegband für Echtglas	schwarz		25 lfd. m	74017	6,71	7,99 (pro lfd. m)

Das passende Zubehör Universalsystem

Für das Universalsystem von T&J bieten wir Ihnen alle benötigten Bauteile und die verschiedenen geeigneten Montage-materialien komplett aus einer Hand. Die Komponenten sind alle optimal aufeinander abgestimmt, damit der Aufbau schnell und reibungslos läuft. Bei Fragen wenden Sie sich ganz einfach an unseren Service!

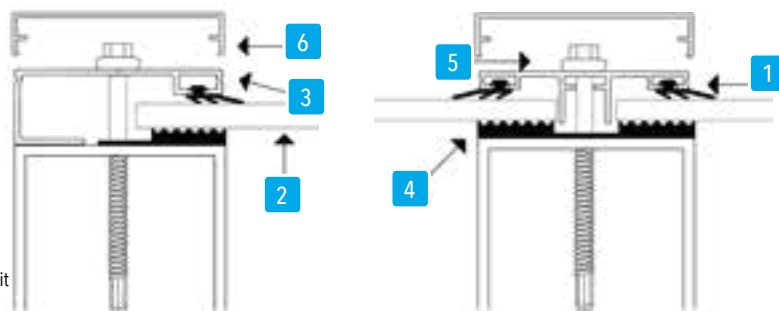

Foto	Artikel	Farbe	Zeichnung	Länge (in mm)	Art.-Nr.	Preis in € + MwSt.*	Preis in € inkl. MwSt.*	
	PVC-Randdistanzleiste für 8/10 mm Glas	grau		3500	74104	11,76	13,99 (pro lfd. m)	
				4000	74105			
				5000	74106			
				6000	74107			
				7000	74108			
	PVC-Randdistanzleiste für 16 mm Stegplatten	grau		3500	76158	13,44	15,99 (pro lfd. m)	
				4000	76159			
				5000	76160			
				6000	76161			
	PVC-Randdistanzleiste für 24/25/26 mm Glas	grau		3500	76185	16,80	19,99 (pro lfd. m)	
				4000	76186			
				5000	76188			
				6000	76189			
	Alu-U 10 Abschlussprofil für 10 mm Stegplatten	pressblank	Verschluss der oberen und unteren Plattenstirnseite, 2 Stück pro Platte	1050 mm	74023	19,32	22,99 (pro Stück)	
	Alu-Profilabschlusswinkel Abrutschsicherung für 60 mm und 80 mm breites Profil	pressblank	Verschluss der Profilsystemenden 1 Stück pro Profil	Abrutschsicherung 60 mm Profil				
				weiß (RAL 9016)	52 x 40 x 2 mm	74043	6,71	7,99 (pro Stück)
				anthrazit (RAL 7016)	52 x 40 x 2 mm	74045	10,08	11,99 (pro Stück)
		pressblank	Für Randklemmdeckel mit Wetterschenkel	Abrutschsicherung 80 mm Profil				
				52 x 40 x 2 mm	76333	9,24	10,99 (pro Stück)	
				52 x 40 x 2 mm	74056	7,55	8,99 (pro Stück)	
	Alu-Profilabschlusswinkel mit Ausklinkung	pressblank	Für Randklemmdeckel mit Wetterschenkel	Abrutschsicherung 80 mm Profil				
		weiß (RAL 9016)		52 x 40 x 2 mm	74013	6,71	7,99 (pro Stück)	
		anthrazit (RAL 7016)		52 x 40 x 2 mm	74014	10,08	11,99 (pro Stück)	
		52 x 40 x 2 mm		76335	10,08	11,99 (pro Stück)		
	Anti-Dust-Tape Abdichtungsband nur für TEJEPOLY-PC-Stegplatten!	grau	Abdichtung der unteren Plattenstirnseite 1 - 2 Stück pro Bedachung	52 x 40 x 2 mm	74011	7,55	8,99 (pro Stück)	
				Breite: 42 mm Länge: 6,5 lfd. m	74069	25,20	29,99 (pro Stück)	
	Reinaluminium-Klebeband	silber	Abdichtung der oberen Plattenstirnseite 1 Stück pro Bedachung	Breite: 38 mm Länge: 25 lfd. m	74022	18,48	21,99 (pro Stück)	

Foto	Artikel	Farbe	Einsatzbereich	Abmessung	Art.-Nr.	Preis in € + MwSt.*	Preis in € inkl. MwSt.*
	Edelstahlschraube selbstbohrend, V2A	blank	Für Unterkonstruktionen aus Holz: Durch Oberprofil und Profilband in Konstruktion 4 Stück pro lfd. m Profil	5,5 x 85 mm (mit Dichtscheibe)	74111	1,67	1,99 (pro Stück)
				5,5 x 28 mm (mit Dichtscheibe)	74110	1,42	1,69 (pro Stück)
				5,5 x 58 mm (mit Dichtscheibe)	74112	1,67	1,99 (pro Stück)
	Edelstahlschraube selbstbohrend, V2A	blank	Für Unterkonstruktionen aus Stahl (bis 3 mm Stärke): Durch Oberprofil und Profilband in Konstruktion 4 Stück pro lfd. m Profil	5,5 x 50 mm	74113	1,50	1,79 (pro Stück)
				Einzelabnahme ohne Aufpreis!			
	Reinaluminium-Klebeband	silber	Aufhellung der Unterkonstruktion 1 - 3 Stück pro Bedachung	Breite: 50 mm	74057	23,52	27,99 (pro Stück)
				Breite: 75 mm	74076	36,13	42,99 (pro Stück)
				Breite: 100 mm	74077	50,41	59,99 (pro Stück)
	Spezialsilicon Inhalt 310 ml	transparent	Versiegelung der oberen Kante des Abschlussprofils 1 Stück pro Bedachung		74058	16,80	19,99 (pro Stück)
				Einzelabnahme ohne Aufpreis!			
	Alu-Wandanschlussprofil 120 mm Breite inkl. Dichtung	pressblank	Abdichtung zur Hauswand 1 - 2 Stück pro Bedachung	Länge: 2050 mm	76201	25,20	29,99 (pro lfd. m)
				Länge: 3050 mm	76202		
				Länge: 4100 mm	76203		
				Länge: 5100 mm	76214		
				Länge: 6100 mm	76204		
				Länge: 2050 mm	76206		
		Länge: 3050 mm	76207				
		Länge: 4100 mm	76208				
		Länge: 5100 mm	76215				
		Länge: 6100 mm	76209				
		Länge: 2050 mm	76311	33,61	39,99 (pro lfd. m)		
		Länge: 3050 mm	76312				
Länge: 4100 mm	76313						
Länge: 5100 mm	76315						
Länge: 6100 mm	76314						
Länge: 2050 mm	76311	33,61	39,99 (pro lfd. m)				
Länge: 3050 mm	76312						
Länge: 4100 mm	76313						
Länge: 5100 mm	76315						
Länge: 6100 mm	76314						
	Alu-Wandanschlussprofil - Seitenteile (VE = 2 Stk. + 4 Schrauben)			pressblank	Abschluss der Wandanschlussprofile 1 VE pro Wandanschluss		74026
		weiß (RAL 9016)	74027	30,24		35,99 (pro VE)	
		anthrazit (RAL 7016)	76334	30,24		35,99 (pro VE)	
	Alu-Verbindungsplatte	pressblank	Verbindung von 2 Wandanschlüssen 1 Stück pro Verbindung		74028	7,55	8,99 (pro Stück)



Der Energiesparer Thermosystem

Für umschlossene Wintergärten oder Anbauten ist es gerade in den kühleren Jahreszeiten besonders wichtig, die Wärme im Raum und die Kälte draußen zu halten. Das Thermosystem von T&J erfüllt genau diese besonderen Ansprüche: Es sorgt für bestmögliche Wärmedämmung und hilft Ihnen, wertvolle Heizenergie zu sparen.

Je nach individuellem Bedarf und Belastung sind für das Thermosystem spezielle wärmedämmende Stegplatten in 16 oder 25 mm Stärke erhältlich. Mit dieser Auswahl bieten sich Ihnen vielfältige Möglichkeiten, eine langlebige und auch bei kalter Witterung behagliche Überdachung zu schaffen.

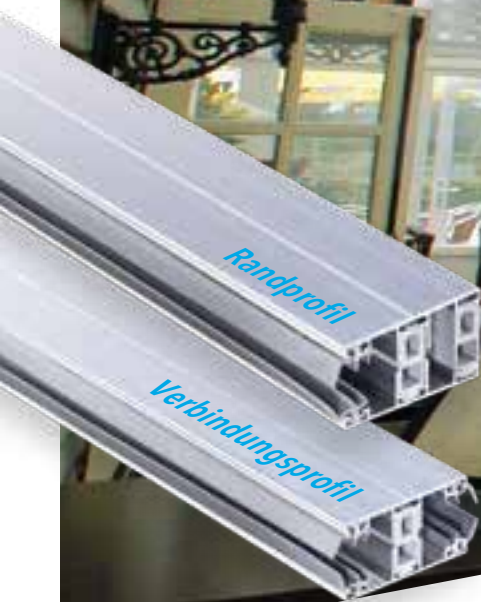

Technische Details

Durch die thermische Trennung (Aluoberprofil-Kunststoffdistanzleiste-Aluunterprofil) ist dieses System sehr gut geeignet für windgeschützte Terrassenüberdachungen und geschlossene Wintergärten. Thermo-Verbindungsprofil und Thermo-Randprofil sind besonders isoliert, um Wärmebrücken zu vermeiden. Eingezogene Lippendichtungen sorgen zudem für Dichtigkeit gegen Regenwasser.

- 1 Thermo-Verbindungsprofil
- 2 Stegplatte 16 mm / 25 mm
- 3 Thermo-Randprofil
- 4 Edelstahlschraube 4,8 x 32 mm, selbstbohrend
- 5 Edelstahlschraube 5,5 x 28 mm, selbstbohrend
- 6 Klemmdeckel RAL 9016 weiß, pressblank oder anthrazit

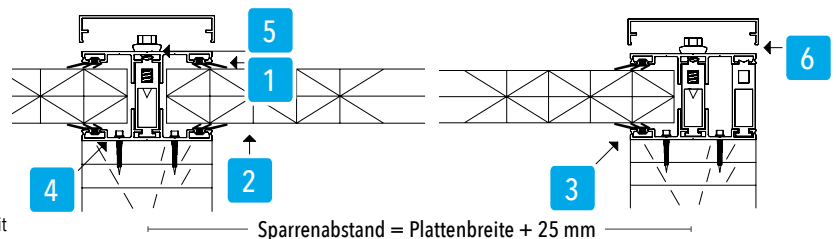



THERMOSYSTEM 16 MM

Foto	Artikel	Farbe	Zeichnung	Länge (mm)	Art.-Nr.	Preis in € + MwSt.*	Preis in € inkl. MwSt.*
	Thermosystem 16 mm Thermo-Verbindungsprofil inkl. eingezogenen Lippendichtungen	pressblank		2000	76135	37,81	44,99 (pro lfd. m)
				2500	76136		
				3000	76137		
				3500	76138		
				4000	76139		
				5000	76141		
				6000	76142		
				7000	76143		
	Thermosystem 16 mm Thermo-Randprofil inkl. eingezogenen Lippendichtungen	pressblank		2000	76145	42,01	49,99 (pro lfd. m)
				2500	76146		
				3000	76147		
				3500	76148		
				4000	76149		
				5000	76151		
				6000	76152		
				7000	76153		





THERMOSYSTEM 25 MM

Foto	Artikel	Farbe	Zeichnung	Länge (mm)	Art.-Nr.	Preis in € + MwSt.*	Preis in € inkl. MwSt.*
	Thermosystem 25 mm Thermo-Verbindungsprofil inkl. eingezogenen Lippendichtungen	pressblank		2000	76162	42,01	49,99 (pro lfd. m)
				2500	76163		
				3000	76164		
				3500	76165		
				4000	76166		
				5000	76168		
				6000	76169		
				7000	76170		
	Thermosystem 25 mm Thermo-Randprofil inkl. eingezogenen Lippendichtungen	pressblank		2000	76172	46,21	54,99 (pro lfd. m)
				2500	76173		
				3000	76174		
				3500	76175		
				4000	76176		
				5000	76178		
				6000	76179		
				7000	76180		

Der Energiesparer Thermosystem

Um eine optimale Wärmedämmung zu erreichen, ist es besonders wichtig, dass alle Bauteile und Komponenten genau aufeinander abgestimmt sind und perfekt passen, um zum Beispiel Wärmebrücken oder Undichtigkeiten zu vermeiden. Das Thermosystem von T&J ist daher in allen Bestandteilen genau durchdacht, sodass Sie immer auf die richtigen Teile und Montagmaterialien zurückgreifen können.



Foto	Artikel	Farbe	Einsatzbereich / Bedarf	Abmessung	Art.-Nr.	Preis In € + MwSt. *	Preis In € inkl. MwSt. *
	Alu-16 Abschlussprofil	pressblank	Verschluss der oberen und unteren Plattenstirnseite 2 Stück pro Platte	Länge: 980 mm	74029	9,24	10,99 (pro Stück)
		pressblank		Länge: 1200 mm	74035	10,92	12,99 (pro Stück)
		pressblank		Länge: 2100 mm	74063	18,48	21,99 (pro Stück)
	Abschlussprofil mit Ablaufbohrungen	pressblank	Verschluss der unteren Plattenstirnseite	Länge: 6350 mm	74071	57,97	68,99 (pro Stück)
		weiß (RAL 9016)		Länge: 980 mm	74031	14,28	16,99 (pro Stück)
		weiß (RAL 9016)		Länge: 1200 mm	74037	18,48	21,99 (pro Stück)
		anthrazit (RAL 7016)		Länge: 980 mm	76331	14,28	16,99 (pro Stück)
		anthrazit (RAL 7016)		Länge: 1200 mm	76332	18,48	21,99 (pro Stück)
		pressblank		Länge: 980 mm	74034	12,60	14,99 (pro Stück)
		pressblank		Länge: 1200 mm	74038	14,28	16,99 (pro Stück)
weiß (RAL 9016)		Länge: 980 mm		74007	12,60	14,99 (pro Stück)	
weiß (RAL 9016)	Länge: 1200 mm	74008	14,28	16,99 (pro Stück)			
	Alu-25 Abschlussprofil	pressblank	Verschluss der oberen und unteren Plattenstirnseite 2 Stück pro Platte	Länge: 980 mm	74030	19,32	22,99 (pro Stück)
		pressblank		Länge: 1200 mm	74036	22,68	26,99 (pro Stück)
		weiß (RAL 9016)		Länge: 980 mm	74074	23,52	27,99 (pro Stück)
		weiß (RAL 9016)		Länge: 1200 mm	74075	26,88	31,99 (pro Stück)
		anthrazit (RAL 7016)		Länge: 980 mm	76341	23,52	27,99 (pro Stück)
Alu-Profilabschlusswinkel Abrutschsicherung	Alu-Profilabschlusswinkel Abrutschsicherung	pressblank	Verschluss der Profilsystemenden 1 Stück pro Profil	52 x 40 x 2 mm	74043	6,71	7,99 (pro Stück)
		weiß (RAL 9016)		52 x 40 x 2 mm	74045	10,08	11,99 (pro Stück)
		anthrazit (RAL 7016)		52 x 40 x 2 mm	76333	9,24	10,99 (pro Stück)
	Alu-Profilabschlusswinkel mit Ausklinkung	pressblank	Für Randklemmdeckel mit Wetterschenkel	52 x 40 x 2 mm	74013	6,71	7,99 (pro Stück)
		weiß (RAL 9016)		52 x 40 x 2 mm	74014	10,08	11,99 (pro Stück)
		anthrazit (RAL 7016)		52 x 40 x 2 mm	76335	10,08	11,99 (pro Stück)
	Anti-Dust-Tape Abdichtungsband für 16 mm TEJEPOLY	grau	Abdichtung der unteren Plattenstirnseite 1 - 2 Stück pro Bedachung	Breite: 42 mm Länge: 6,5 lfd. m	74069	25,20	29,99 (pro Stück)
	Anti-Dust-Tape Abdichtungsband für 25 mm TEJEPOLY	grau	Abdichtung der unteren Plattenstirnseite 1 - 2 Stück pro Bedachung	Breite: 50 mm Länge: 6,5 lfd. m	74070	26,88	31,99 (pro Stück)
	Reinaluminium-Klebeband	silber für 16 mm TEJEPOLY	Abdichtung der oberen Plattenstirnseite 1 Stück pro Bedachung	Breite: 38 mm Länge: 25 lfd. m	74022	18,48	21,99 (pro Stück)
		silber für 25 mm TEJEPOLY		Breite: 50 mm Länge: 50 lfd. m	74057	23,52	27,99 (pro Stück)
	Edelstahlschraube selbstbohrend, V2A	blank	Verbindung Ober- + Unterprofil 4 Stück pro lfd. m Profil	5,5 x 28 mm (mit Dichtscheibe)	74110	1,42	1,69 (pro Stück)
				4,8 x 32 mm (ohne Dichtscheibe)	74062	0,75	0,89 (pro Stück)
			Befestigung der Haltewinkel und des Unterprofils in Konstruktion	4,8 x 16 mm	74114	0,66	0,79 (pro Stück)

Einzelabnahme ohne Aufpreis!



Foto	Artikel	Farbe	Einsatzbereich / Bedarf	Abmessung	Art.-Nr.	Preis In € + MwSt.*	Preis In € inkl. MwSt.*			
	Reinaluminium-Klebeband	silber	Aufhellung der Unter- konstruktion 1 - 3 Stück pro Bedachung	Breite: 50 mm	74057	23,52	27,99 (pro Stück)			
				Breite: 75 mm	74076	36,13	42,99 (pro Stück)			
				Breite: 100 mm	74077	50,41	59,99 (pro Stück)			
				Länge: je 50 lfd. m						
	Spezialsilicon Inhalt 310 ml	transparent	Versiegelung der oberen Kante des Abschlussprofils 1 Stück pro Bedachung		74058	16,80	19,99 (pro Stück)			
	Alu-Firstprofil verstellbar für alle Dach- neigungen, inkl. Dichtung	pressblank	Für Satteldächer 1 Stück pro Bedachung	Länge: 3050 mm	76211	58,82	69,99 (pro lfd. m)			
				Länge: 6100 mm	76212					
	Querpfettendichtung mit Klebeband	grau	Abdichtung gegen Zugluft mind. 2 Stück pro Platte	Länge: 960 mm	74059	16,80	19,99 (pro lfd. m)			
				Länge: 1180 mm	74060					
	Alu-Wandanschlussprofil 120 mm Breite inkl. Dichtung	pressblank	Abdichtung zur Hauswand 1 - 2 Stück pro Bedachung	Länge: 2050 mm	76201	25,20	29,99 (pro lfd. m)			
				Länge: 3050 mm	76202					
				Länge: 4100 mm	76203					
				Länge: 5100 mm	76214					
				Länge: 6100 mm	76204					
				weiß (RAL 9016)	Länge: 2050 mm			76206	33,61	39,99 (pro lfd. m)
					Länge: 3050 mm			76207		
					Länge: 4100 mm			76208		
		Länge: 5100 mm	76215							
		Länge: 6100 mm	76209							
		anthrazit (RAL 7016)	Länge: 2050 mm		76311	33,61	39,99 (pro lfd. m)			
			Länge: 3050 mm	76312						
			Länge: 4100 mm	76313						
			Länge: 5100 mm	76315						
Länge: 6100 mm	76314									
	Alu-Wandanschlussprofil - Seitenteile (VE = 2 Stk. + 4 Schrauben)		pressblank	Abschluss der Wandan- schlussprofile 1 VE pro Wandanschluss				74026	21,84	25,99 (pro VE)
		weiß (RAL 9016)	74027		30,24	35,99 (pro VE)				
		anthrazit (RAL 7016)	76334		30,24	35,99 (pro VE)				
	Alu-Verbindungsplatte	pressblank	Verbindung von 2 Wand- anschlüssen 1 Stück pro Verbindung		74028	7,55	8,99 (pro Stück)			
	Lose Lippendichtung	grau	Für Reparaturverglasungen lose erhältlich!	Meterware	74015	7,55	8,99 (pro lfd. m)			

KLEMMDECKEL

Foto	Artikel	Farbe	Zeichnung	Länge(in mm)	Art.-Nr.	Preis in € + MwSt.*	Preis in € inkl. MwSt.*		
	Alu-Klemmdeckel	press-blank		2000	76001	8,39	9,99 (pro lfd. m)		
				2500	76002				
				3000	76003				
				3500	76004				
				4000	76005				
				4500	76006				
				5000	76007				
			6000	76008					
			7000	76009					
				weiß (RAL 9016)		2000	75951	12,60	14,99 (pro lfd. m)
						2500	75952		
						3000	75953		
						3500	75954		
						4000	75955		
4500	75956								
5000	75957								
6000	75958								
7000	75959								
	Alu-Klemmdeckel mit Wetterschenkel	press-blank		2000	76011	12,60	14,99 (pro lfd. m)		
				2500	76012				
				3000	76013				
				3500	76014				
				4000	76015				
				4500	76016				
				5000	76017				
			6000	76018					
			7000	76019					
				weiß (RAL 9016)		2000	76301	12,60	14,99 (pro lfd. m)
						2500	76302		
						3000	76303		
						3500	76304		
						4000	76305		
4500	76306								
5000	76307								
6000	76308								
7000	76309								
	anthrazit (RAL 7016)	press-blank		2000	75911	16,80	19,99 (pro lfd. m)		
				2500	75912				
				3000	75913				
				3500	75914				
				4000	75915				
				4500	75916				
				5000	75917				
			6000	75918					
			7000	75919					
				weiß (RAL 9016)		2000	75931	21,00	24,99 (pro lfd. m)
						2500	75932		
						3000	75933		
						3500	75934		
						4000	75935		
4500	75936								
5000	75937								
6000	75938								
7000	75939								
	anthrazit (RAL 7016)	press-blank		2000	75921	21,00	24,99 (pro lfd. m)		
				2500	75922				
				3000	75923				
				3500	75924				
				4000	75925				
				4500	75926				
				5000	75927				
			6000	75928					
			7000	75929					
				anthrazit (RAL 7016)		2000	75941	21,00	24,99 (pro lfd. m)
						2500	75942		
						3000	75943		
						3500	75944		
						4000	75945		
4500	75946								
5000	75947								
6000	75948								
7000	75949								

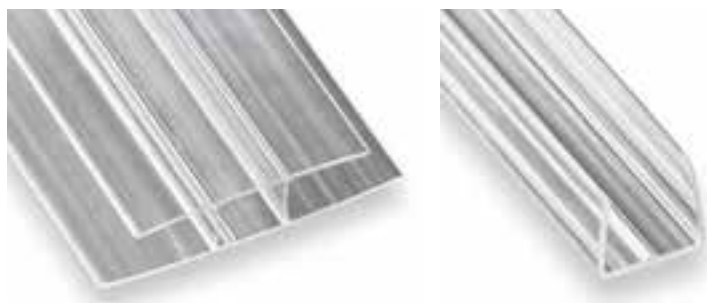

FAST UNSICHTBAR VERBUNDEN!

Einfache Lösung ohne die Optik zu stören

Mit den H- und U-Profilen aus Polycarbonat lassen sich schnell und einfach Stegplatten miteinander verbinden, ohne stark die Optik zu stören. Eine einfache Lösung bevorzugt für senkrechte Verglasungen, da hierbei die Wasserführung nur eine untergeordnete Rolle spielt.

Foto	Artikel	Farbe	Zeichnung	Länge (mm)	Art.-Nr.	Preis in € + MwSt.*	Preis in € inkl. MwSt.*
	Polycarbonat Verbindung H-Profil Für 6 mm Stegplatten	glasklar		2000	76411	4,19	4,99 (pro lfd. m)
				2500	76412		
				3000	76413		
				6000	76414		
	Polycarbonat Verbindung H-Profil Für 10 mm Stegplatten	glasklar		2000	76415	5,03	5,99 (pro lfd. m)
				2500	76416		
				3000	76417		
				6000	76418		
	Polycarbonat Verbindung H-Profil Für 16 mm Stegplatten	glasklar		2000	76419	5,87	6,99 (pro lfd. m)
				2500	76420		
				3000	76421		
				6000	76422		
	Polycarbonat Abschluss U-Profil Für 6 mm Stegplatten	glasklar		2100	76401	3,35	3,99 (pro lfd. m)
	Polycarbonat Abschluss U-Profil Für 10 mm Stegplatten	glasklar		2100	76402	4,19	4,99 (pro lfd. m)
	Polycarbonat Abschluss U-Profil Für 16 mm Stegplatten	glasklar		2100	76403	5,03	5,99 (pro lfd. m)
	Alu-U 6 Abschlussprofil für 6 mm Stegplatten	pressblank	Verschluss der oberen und unteren Plattenstirnseite, 2 Stück pro Platte	1050	74042	19,32	22,99 (pro Stück)
	Alu-U 10 Abschlussprofil für 10 mm Stegplatten	pressblank	Verschluss der oberen und unteren Plattenstirnseite, 2 Stück pro Platte	1050	74023	19,32	22,99 (pro Stück)

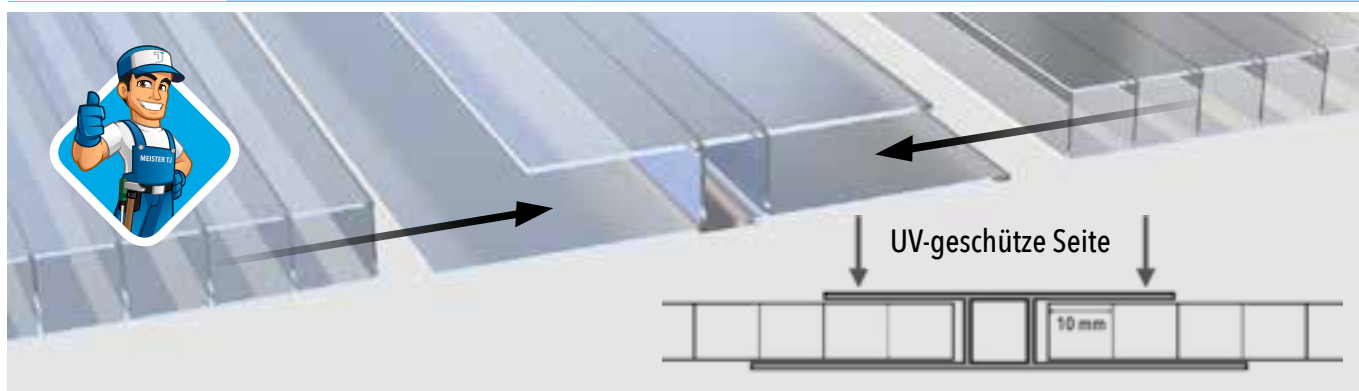

Alles drin, alles dran, alles dabei!

Zubehör für unsere Verlegesysteme

Alles was man braucht...

Es sieht einfach aus und das ist es auch: Eine Terrassenüberdachung ist mit T&J ganz schnell montiert. Das Geheimnis dahinter:

Alle Bauteile und Komponenten sowie das Verlegezubehör und Montagematerial sind genau aufeinander abgestimmt. So bekommen Sie alles aus einer Hand und alles passt zusammen, genau wie hier in unseren Montagebeispielen!



Komponenten und Montage-material auf einen Blick

Hier sehen Sie ganz übersichtlich, welche Teile genau für eine Überdachung gebraucht werden und welches Montagematerial dazu benötigt wird:

1		Stegplatten
2		Alu-Verbindungsprofil
3		Alu-Randprofil
4		Alu-16 Abschlussprofil
5		Alu-Profilabschlusswinkel
6		Edelstahlschrauben, selbstbohrend

7		Alu-Klemmdeckel
8		Alu-Klemmdeckel mit Wetterschenkel
9		Alu-Wandanschlussprofil
		Anti-Dust Tape
		Reinaluminium-Klebeband
		Alu-Wandanschlussprofil-Seitenteile
		Spezialsilicon

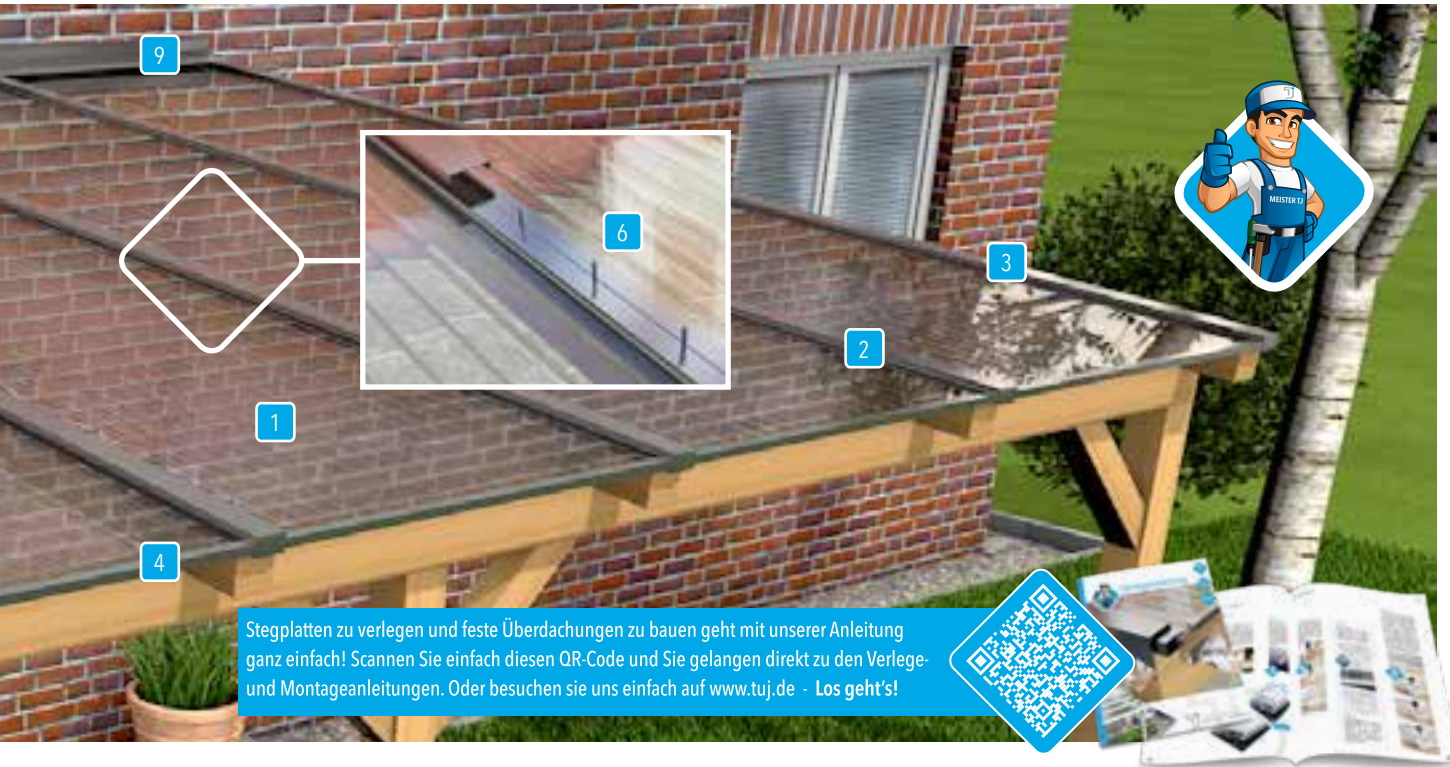

Stegplatten zu verlegen und feste Überdachungen zu bauen geht mit unserer Anleitung ganz einfach! Scannen Sie einfach diesen QR-Code und Sie gelangen direkt zu den Verlege- und Montageanleitungen. Oder besuchen sie uns einfach auf www.tuj.de - Los geht's!

Montagebeispiele

Beispiel für Terrassendach
4 x 4000 x 980 mm

KOMPLETTSYSTEM



Alle Infos auf Seite 30

4 x	Stegplatte
3 x	Verbindungsprofil
2 x	Randprofil
8 x	Alu-Abschlussprofile
5 x	Alu-Profilabschlusswinkel
80 x	Edelstahlschrauben, Oberprofil
80 x	Edelstahlschrauben, Profil auf Unterkonstruktion
1 x	Anti-Dust-Tape
1 x	Reinaluminium Klebeband
3 x	Klemmdeckel
2 x	Klemmdeckel mit Wetterschenkel, Ränder
1 x	Alu-Wandanschlussprofil
1 x	Set Seitenteile für Wandanschlussprofil
1 x	Kartusche Spezialsilicon

Beispiel für Terrassendach
3 x 5000 x 980 mm

KOMBINATIONSSYSTEM

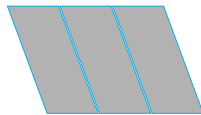

Alle Infos auf Seite 31

3 x	Stegplatte
2 x	Verbindungsprofil
2 x	Randprofil
6 x	Alu-Abschlussprofile
4 x	Alu-Profilabschlusswinkel
80 x	Edelstahlschrauben, Oberprofil
1 x	Anti-Dust-Tape
1 x	Reinaluminium Klebeband
2 x	Klemmdeckel
2 x	Klemmdeckel mit Wetterschenkel, Ränder
1 x	Alu-Wandanschlussprofil
1 x	Set Seitenteile für Wandanschlussprofil
1 x	Kartusche Spezialsilicon

Beispiel für Terrassendach
4 x 6000 x 980 mm

THERMOSYSTEM

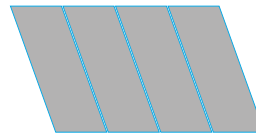

Alle Infos auf Seite 31

4 x	Stegplatte
3 x	Verbindungsprofil
2 x	Randprofil
8 x	Alu-Abschlussprofile
5 x	Alu-Profilabschlusswinkel
120 x	Edelstahlschrauben, Oberprofil
120 x	Edelstahlschrauben, Profil auf Unterkonstruktion
1 x	Anti-Dust-Tape
1 x	Reinaluminium Klebeband
3 x	Klemmdeckel
2 x	Klemmdeckel mit Wetterschenkel, Ränder
1 x	Alu-Wandanschlussprofil
1 x	Set Seitenteile für Wandanschlussprofil
1 x	Kartusche Spezialsilicon

Beispiel für Terrassendach
5 x 7000 x 980 mm

UNIVERSALSYSTEM

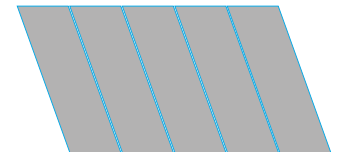

Alle Infos auf Seite 31

5 x	Stegplatte
4 x	Verbindungsprofil
2 x	Randprofil
10 x	Alu-Abschlussprofile
6 x	Alu-Profilabschlusswinkel
120 x	Edelstahlschrauben, Oberprofil
1 x	Anti-Dust-Tape
1 x	Reinaluminium Klebeband
4 x	Klemmdeckel
2 x	Klemmdeckel mit Wetterschenkel, Ränder
1 x	Alu-Wandanschlussprofil
1 x	Set Seitenteile für Wandanschlussprofil
1 x	Kartusche Spezialsilicon
+	Weichgummiprofilband

*Einfach und Komplett!***Die T&J Terrassenüberdachung-Sets
für 5 x 3,5 Meter Dachfläche**

Bei T&J erhalten Sie alles aus einer Hand um Haus und Garten noch schöner zu gestalten!
Mit den Terrassenüberdachungs-Sets bieten wir Ihnen drei komplette Sets für eine gängige Überdachungsgröße von 5 x 3,5 Metern. Komplett mit allen Profilen und Schrauben. Und wenn Sie auch noch die passende Holz-Unterkonstruktion benötigen, dann ist sicher auch unser KATTO-Terrassendachkonfigurator interessant.

Komplett-Sets bestehend aus:

- 5 Stegplatten, 980 mm (B) x 3500 mm (L) = 17,15 m²
- 4 Verbindungsprofile Komplettsystem, inkl. Dichtungen
- 2 Randprofile Komplettsystem, inkl. Dichtungen
- 10 Alu-Abschlussprofil mit integrierter Tropfnase
- 6 Profil Abschlusswinkel
- 168 Edelstahlschrauben
- 1x Anti-Dust-Tape, 6,5 m
- 1x Aluminium Klebeband, 25 m
- 1x Spezialsilicon, 310 ml

5 Stück á 0,98 x 3,5m

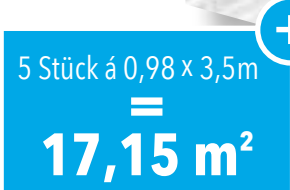

17,15 m²

Alle Aluminiumteile in pressblank



+ Verbindungsprofil



+ Randprofil



+ Abschlussprofil



+ Abschlusswinkel



+ Alu-Klebeband



+ Anti-Dust-Tape



+ Edelstahlschrauben



+ Spezialsilicon



**IN DEN T&J - TERRASSENDACH-SETS
IST ALLES ENTHALTEN, WAS SIE FÜR EINE
QUALITATIV HOCHWERTIGE TERRASSEN-
ÜBERDACHUNG BENÖTIGEN...**

2

Preiswert und extrem robust KLASSIK-TOP-X-FACHWERK-SET

Die KLASSIK TOP X Stegfünfachplatten sind extrem robuste Premiumplatten, die zudem einmalig biegefest und obendrein noch top im Preis- / Leistungsverhältnis sind.

Komplett Set-Preis:

Artikel-Nr. 72480

€ 1.499,99

Preis in € + MwSt.*
1.260,50

1

Top in Preis und Leistung POLYCLEAR-DREIFACH-SET

Die POLYCLEAR Stegdreifachplatten aus hochwertigen Polycarbonat überzeugen durch hohe Bruchfestigkeit, vielseitige Anwendbarkeit sowie eine gute Wärmedämmung durch die beiden übereinanderliegenden Luftkammern.

Komplett Set-Preis:

Artikel-Nr. 70080

€ 1.649,99

Preis in € + MwSt.*
1.386,55

3

Sonnig aber kühl! HEATBLOC-SET

Die HEATBLOC Stegdreifachplatten zeichnen sich durch eine spezielle extrudierte Infrarot-Reflektionsschicht aus, um die Sonneneinstrahlung zu reduzieren. Durch übereinanderliegende Luftkammern wird außerdem eine gute Wärmedämmung erreicht.

Komplett Set-Preis:

Artikel-Nr. 72280

€ 1.799,00

Preis in € + MwSt.*
1.511,76

Einfach mehr bei T&J:

Der KATTO Terrassendachkonfigurator

Mit unserem Terrassendach-Kalkulator ganz einfach den Preis selbst berechnen! Einfach den QR-Code mit Ihrem Smartphone scannen und Sie gelangen direkt auf die KATTO-Konfigurator-Seite





ALU-REGENRINNE



INEFA-PVC REGENRINNE

ALS WICHTIGE ERGÄNZUNG FÜR IHR TERRASSENDACH- & WINTERGARTEN-PROJEKT BIETET T&J EIN UMFANGREICHES ZUBEHÖRPROGRAMM AN.

ALU-REGENRINNEN TJ 90 (Seite 59)

Von der Regenrinne bis zum Fallrohr – das komplette System besteht aus hochwertigem Aluminium. Die Regenrinne TJ 90 ist in Fixlängen lieferbar und passt sich somit Ihren Wünschen an. In den Farben pressblank, weiß RAL 9016 und anthrazit ist diese Regenrinne ideal mit den TEJEALU-Verlegeprofilen zu kombinieren.

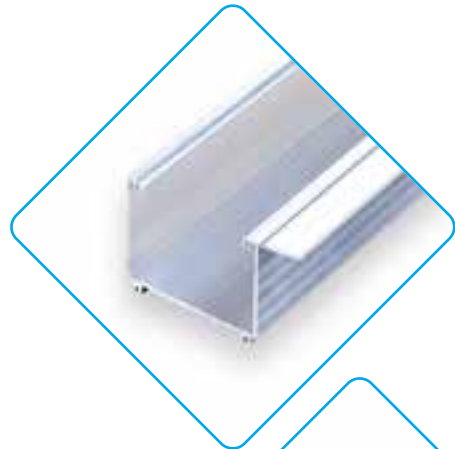

INEFA-DACHRINNEN AUS PVC (Seite 56)

Seit 1964 stellt das Protektorwerk Dachrinnen – Made in Germany – aus Kunststoff her. INEFA-Dachrinnen sind weichmacherfrei und können nicht verspröden. Der hochwertige Rohstoff sichert der Rinne Schlagzähigkeit, UV-Beständigkeit und Formstabilität. Umfangreiche Testreihen dokumentieren diese Qualitätseigenschaften. Darüber hinaus bringt das neue Coextrusionsverfahren (Aufbringung einer Acryl-Schutzschicht auf den Grundkörper der Rinne) eine nochmals verbesserte Oberflächengüte und sichert somit die hohe Farbbrillanz auch noch nach vielen Jahren.



INEFA-REGENRINNENSETS AUS PVC (Seite 57)

Die INEFA-Regenrinnensets – Made in Germany – aus Kunststoff vereinfachen Ihnen den Bestellvorgang. Die Sets enthalten das komplett benötigte Zubehör.

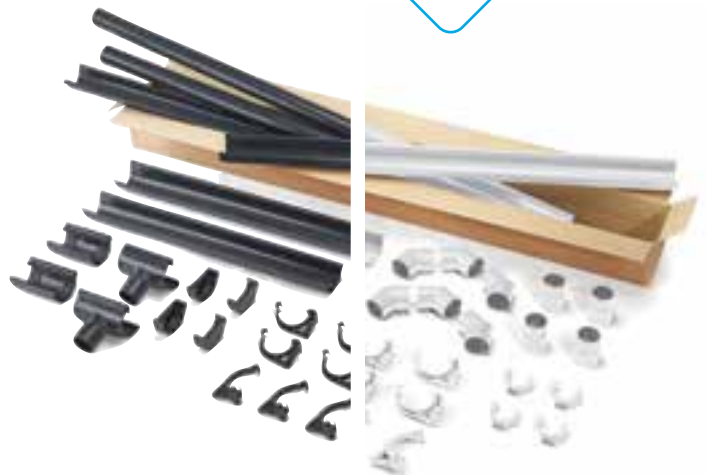

! Für Auftragswerte unter 100,00 € Katalogpreis werden 19,90 € Bearbeitungsgebühr erhoben.



Foto	Artikel	Farbe	Abmessung (mm)	Art.-Nr.	Preis in € + MwSt.*	Preis in € inkl. MwSt.*
	Alu-Regenrinne TJ 90	pressblank	Fixlänge	74049	42,01	49,99 (pro lfd. m)
		pressblank	4100	74121	33,61	39,99 (pro lfd. m)
		pressblank	5100	74122	33,61	39,99 (pro lfd. m)
		pressblank	6100	74047	33,61	39,99 (pro lfd. m)
		pressblank	7100	74124	33,61	39,99 (pro lfd. m)
		weiß (RAL 9016)	Fixlänge	74050	50,41	59,99 (pro lfd. m)
		weiß (RAL 9016)	4100	74126	42,01	49,99 (pro lfd. m)
		weiß (RAL 9016)	5100	74127	42,01	49,99 (pro lfd. m)
		weiß (RAL 9016)	6100	74048	42,01	49,99 (pro lfd. m)
		anthrazit	Fixlänge	74139	50,41	59,99 (pro lfd. m)
		anthrazit	4100	74130	42,01	49,99 (pro lfd. m)
		anthrazit	5100	74131	42,01	49,99 (pro lfd. m)
		anthrazit	6100	74132	42,01	49,99 (pro lfd. m)
			Alu-Rinnenendkappen-Set	pressblank	1 Set besteht aus:	74051
weiß (RAL 9016)	2 x Endkappen			74052	33,61	39,99 (pro Set)
anthrazit (RAL 7016)	inkl. 8 x Schrauben			74133	33,61	39,99 (pro Set)
	Alu-Rinnenstützen Ø 76 mm	pressblank		74140	8,39	9,99 (pro Stück)
	Alu-Rinnenverbinder	pressblank		74053	13,44	15,99 (pro Stück)
	Alu-Fallrohr Ø 76 mm	pressblank	1000	74141	25,20	29,99 (pro Stück)
		pressblank	2000	74142	50,41	59,99 (pro Stück)
		weiß (RAL 9016)	1000	74143	37,81	44,99 (pro Stück)
		weiß (RAL 9016)	2000	74144	75,62	89,99 (pro Stück)
		anthrazit (RAL 7016)	1000	74134	37,81	44,99 (pro Stück)
		anthrazit (RAL 7016)	2000	74135	75,62	89,99 (pro Stück)
	Alu-Rohrbogen 72°	pressblank		74145	25,20	29,99 (pro Stück)
		weiß (RAL 9016)		74146	37,81	44,99 (pro Stück)
		anthrazit (RAL 7016)		74136	37,81	44,99 (pro Stück)
	Alu-Regenwasserklappe mit Laubfang	pressblank		74147	71,42	84,99 (pro Stück)
		weiß (RAL 9016)		74148	100,83	119,99 (pro Stück)
		anthrazit (RAL 7016)		74137	100,83	119,99 (pro Stück)
	Alu-Rohrschelle	pressblank		74149	21,00	24,99 (pro Stück)
		weiß (RAL 9016)		74150	33,61	39,99 (pro Stück)
		anthrazit (RAL 7016)		74138	33,61	39,99 (pro Stück)
	Spezialsilicon Inhalt 310 ml	transparent		74058	16,80	19,99 (pro Stück)







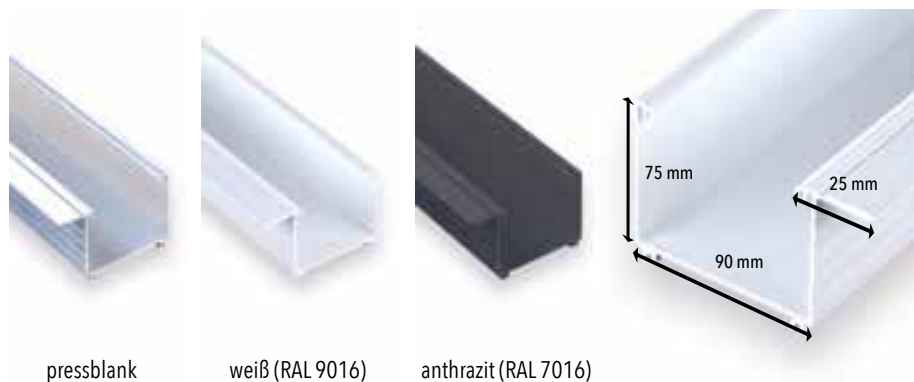

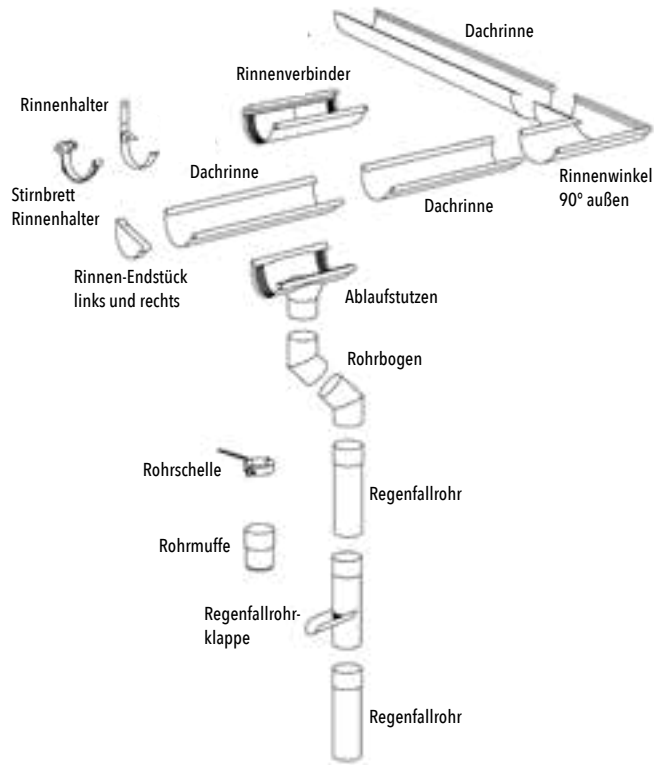

Foto	Artikel	Farbe	Länge (mm)	Art.-Nr.	Preis in € + MwSt.*	Preis in € inkl. MwSt.*
	Dachrinne NW 100	grau (ähnl. RAL 7035)	4000	74552	58,82	69,99 (pro Stück)
			5000	74553	72,26	85,99 (pro Stück)
			6000	74554	84,03	99,99 (pro Stück)
	Rinnen-Verbindungsstück Dehnungsausgleich zum Klemmen	grau (ähnl. RAL 7035)		74555	20,16	23,99 (pro Stück)
	Rinnenendstück zum Klemmen rechts	grau (ähnl. RAL 7035)		74557	10,92	12,99 (pro Stück)
	Rinnenendstück zum Klemmen links	grau (ähnl. RAL 7035)		74556	10,92	12,99 (pro Stück)
	Ablaufstutzen zum Klemmen DN 100/75	grau (ähnl. RAL 7035)		74558	27,72	32,99 (pro Stück)
	Fallrohr gemufft DN 75	grau (ähnl. RAL 7035)	1000	74560	14,28	16,99 (pro Stück)
			2500	74559	21,00	24,99 (pro Stück)

Foto	Artikel	Farbe	Art.-Nr.	Preis in € + MwSt.*	Preis in € inkl. MwSt.*
	Rohrmuffe zum Stecken DN 75	grau (ähnl. RAL 7035)	74565	6,71	7,99 (pro Stück)
	Rinnenwinkel 90° außen, zum Klemmen	grau (ähnl. RAL 7035)	74584	33,61	39,99 (pro Stück)
	Rinnenhalter feuerverzinkt/kunststoffbeschichtet, NW 100, 26 x 4 mm	grau (ähnl. RAL 7035)	74566	10,92	12,99 (pro Stück)
	Stirnbrett-Rinnenhalter aus Kunststoff, NW 100	grau (ähnl. RAL 7035)	74567	7,55	8,99 (pro Stück)
	Stirnbrett-Rinnenhalter aus Kunststoff, NW 100, justierbar 9 - 30°	grau (ähnl. RAL 7035)	74568	10,92	12,99 (pro Stück)
	Rohrschelle feuerverzinkt/kunststoffbeschichtet, DN 75	grau (ähnl. RAL 7035)	74569	12,60	14,99 (pro Stück)
	Clip-Rohrschelle DN 75	grau (ähnl. RAL 7035)	74579	7,55	8,99 (pro Stück)
	Rohrbogen 45° DN 75	grau (ähnl. RAL 7035)	74580	9,24	10,99 (pro Stück)
	Rohrbogen 60° DN 75	grau (ähnl. RAL 7035)	74581	9,24	10,99 (pro Stück)
	Rohrbogen 80° DN 75	grau (ähnl. RAL 7035)	74582	10,08	11,99 (pro Stück)
	Regenfallrohrklappe DN 75	grau (ähnl. RAL 7035)	74583	54,61	64,99 (pro Stück)
	Laubfangkorb DN 75	grau (ähnl. RAL 7035)	74585	4,19	4,99 (pro Stück)

REGENRINNENSETS HALBRUND

Farbe	Dachrinne NW 100	Rinnenendstück links	Rinnenendstück rechts	**Stirnbrett-Rinnenhalter	Ablaufstützen	Fallrohr DN 75	Rohrbogen 45°	Clip-Rohrschelle	Rohrmuffe DN 75	Art.-Nr.	Preis in € + MwSt.*	Preis in € inkl. MwSt.*
grau	4 m	1 Stück	1 Stück	6 Stück	1 Stück	2,5 m	3 Stück	2 Stück	1 Stück	74576	252,09	299,99 (pro Set)
grau	5 m	1 Stück	1 Stück	7 Stück	1 Stück	2,5 m	3 Stück	2 Stück	1 Stück	74577	294,11	349,99 (pro Set)
grau	6 m	1 Stück	1 Stück	9 Stück	1 Stück	2,5 m	3 Stück	2 Stück	1 Stück	74578	310,92	369,99 (pro Set)



LICHTPANEELE

Als Dach- und Wandverglasung verwendbar

Eigenschaften

- Einfache Montage
- Geringes Gewicht
- Witterungsbeständig
- Splittersicher

Einsatzgebiete

- Wind-/Sichtschutzwände
- Trennwände
- Landw. Gebäude-/ Fensterverglasung
- Lichtbänder

Foto	Artikel	Farbe	Zeichnung	Lieferform	Stärke (mm)	Länge (mm)	Art.-Nr.	Preis in € + MwSt.*	Preis in € inkl. MwSt.*
	NOVAKLICK	glasklar Lichtdurchlässigkeit ca. 71 %		5 Lg = 2 m ²	16	2000	75040	58,82	69,99 (pro m ²)
				5 Lg = 2,50 m ²		2500	75041		
				5 Lg = 3 m ²		3000	75042		
	NOVAKLICK	weiß-opal Lichtdurchlässigkeit ca. 45 %		5 Lg = 2 m ²	16	2000	75045	67,22	79,99 (pro m ²)
				5 Lg = 2,50 m ²		2500	75046		
				5 Lg = 3 m ²		3000	75047		
	Alu-U-Abschlussleiste	pressblank			16	2000	75054	13,44	15,99 (pro lfd. m)
						3000	75055		
						4000	75056		
						6000	75056		
	Alu-H-Profil	pressblank			16	2000	75057	28,56	33,99 (pro lfd. m)
						3000	75058		
						4000	75059		
						6000	75031		
	Alu-Eckprofil	pressblank			16	2000	75065	24,36	24,36 (pro lfd. m)
						3000	75066		
						4000	75067		
						6000	75028		
	Alu-U-Profil mit oberer Lasche	pressblank			16	2000	75068	20,16	23,99 (pro lfd. m)
						3000	75069		
						4000	75070		
						6000	75025		
	Alu-F-Profil	pressblank			16	2000	75061	19,32	22,99 (pro lfd. m)
						3000	75062		
						4000	75063		
						6000	75034		
	Anti-Dust-Tape Abdichtungsband	grau	Abdichtung der Plattenstirnseiten			Breite: 42 mm Länge: 6,5 lfd. m	74069	25,20	29,99 (pro Stück)
	Reinaluminium- Klebeband	silber	Aufhellung der Unterkonstruktion			Breite: 50 mm	74057	23,52	27,99 (pro Stück)
						Breite: 75 mm	74076	36,13	42,99 (pro Stück)
						Breite: 100 mm	74077	50,41	59,99 (pro Stück)
						Länge: je 50 lfd. m			









LICHTBAUELEMENTE

Eigenschaften

- Sehr gute Dämmwerte
- Großflächige, sprossenlose Fassaden und Dachflächen realisierbar
- UV-Schutz
- Große Farbvielfalt

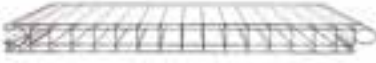
Einsatzgebiete

- Fassadenverkleidungen
- Sport- und Gewerbehallen
- Dachkonstruktionen
- Shedverglasungen
- Vorhangfassaden
- Fensterverglasungen

Zeichnung	Artikel	Farbe	Stärke (mm)	Baubreite (mm)	U-Wert W/m ² K	Lichttransmission (%)	Schalldämmung (dB)	Art.-Nr.
	PC 2540-4 MC	kristall opal	40	500	1,3 - 1,6	66 48	25	75101 75102
	PC 2540-6	kristall opal	40	500	1,1 - 1,2	55 39	24	75111 75112
	PC 2540-7	kristall opal	40	500	1,0 - 1,1	53 41	24	75121 75122
	PC 2550-10	kristall opal	50	495	0,8 - 0,92	44 36	27	75131 75132
	PC 2560-12	kristall opal	60	500	0,71 - 0,77	41 30	27	75141 75142

Maßgenaue Längenfertigung bis 12 Meter.

Preise auf Anfrage.



Ein umfangreiches Zubehörprogramm wie Verlegesysteme, Schwingflügel und Fensterbänke ist lieferbar. Eine große Farbpalette steht im Objektbereich zu Ihrer Verfügung.

 Der U-Wert ist von der Einbausituation abhängig – horizontal oder vertikal + Innen- und Außenbereich.

Wir zeigen Ihnen, wie's geht!

Überdachungen mit Stegplatten – ideal zur Selbstmontage.

Wenn es um eine passende, sichere, widerstandsfähige und auch optisch ansprechende Überdachungslösung geht, dann sind Stegplatten in ihren verschiedenen Ausführungen die leistungsstärkeren Allrounder. Was auch immer Sie planen – ob Terrassenüberdachung, Vordach, Gewächshaus oder umschlossener Wintergarten: Mit den Stegplatten und den Profilsystemen von T&J und etwas handwerklichem Geschick gelingt Ihnen auch die Selbstmontage!

Der praktische Vorteil von T&J Stegplatten: einfache Handhabung!

Legen Sie los: Planen Sie Ihr Projekt einfach online mit unserem Konfigurator und dann geht es in die Praxis – wir helfen Ihnen Schritt für Schritt. Beachten Sie dazu unsere allgemeinen und speziellen Hinweise und nutzen Sie dann unsere detaillierten Online-Verlegeanleitungen. Viel Erfolg!

Gut geplant: Bestimmen Sie Maße und Form!

Höhe, Tiefe und Breite eines Terrassendaches sind in der Planung die entscheidenden ersten Schritte:

Höhe: Bestimmen Sie die minimale Durchgangshöhe. Terrassendächer werden mit einem Gefälle von ca. 8° montiert. Dies entspricht 130 mm pro Meter.

Tiefe: Achten Sie auf den Windeinfall, um Unannehmlichkeiten durch hereinströmenden Regen zu vermeiden. Wählen Sie die Tiefe deshalb nicht zu gering.

Breite: Um die richtige Breite zu bestimmen, empfehlen wir, Ihre Gartenmöbel auspacken und hinzustellen. So können Sie die Mindestmaße leicht ermitteln.

Einfach mehr bei T&J:

Online Verlegeanleitung

Stegplatten zu verlegen und feste Überdachungen zu bauen geht mit unserer Anleitung ganz einfach! Scannen Sie einfach diesen QR-Code und Sie gelangen direkt zu den Verlege- und Montageanleitungen. Los geht's!



ALLGEMEINES

- 1 Klären Sie vor Einbau, ob behördliche Genehmigungen erforderlich sind! Unsere Anleitungen sind Empfehlungen, die auf jahrelangen Erfahrungen beruhen. Sie entsprechen unserem neuesten Wissensstand, begründen jedoch keine Verantwortung unsererseits. Diese trägt für Ausführung und Konstruktion der ausführende Unternehmer.
- 2 Feuchte Luft, die in die Hohlkammern eindringt, kann zu deren Beschlagen und zu Bildung von Kondenswasser führen. Die Bildung von Kondensat in den Kammern der Stegplatten ist nicht vermeidbar, da Acrylglas und Polycarbonat geringfügig gas- und dampfdurchlässig sind. Somit ist ein Beschlagen der Hohlkammern durch eindringende feuchte Luft kein Reklamationsgrund. Material und Funktion der Stegplatten werden davon jedoch nicht beeinträchtigt.
- 3 Knackgeräusche durch Ausdehnung der Platten können entstehen, aber durch Verlegung in geeignete Profilsysteme gemindert werden.
- 4 Durch den Einsatz von unterschiedlichen Rohstoffen können bei einzelnen Kommissionen Farbabweichungen auftreten. Leichte Einschlüsse und schwarze Stippen in den Platten sind produktionsbedingt und stellen keinen Reklamationsanspruch dar.
- 5 Werkseitige Maßtoleranzen: $\pm 3\%$ in Länge/Breite.
- 6 Bei Breitenzuschnitten können sich die Stegplatten werfen und durchhängen.
- 7 Die Verfärbung der pressblanken Rohaluminiumprofile ist ein naturgesetzlicher Vorgang (ähnl. der Verfärbung von Kupfer durch patinieren). Das anfänglich weiße Aluminiumoxid wird sich durch Dreck und Staub unansehnlich schwarz färben! Falls diese Verfärbung nicht gewünscht ist, müssen die weißen T & J-Profile (z. B. Klemmdeckel) verbaut werden oder die Profile bauseits vorbehandelt und dann eloxiert oder beschichtet werden. Leichte Kratzer sind produktionsbedingt und stellen keinen Reklamationsanspruch dar.
- 8 Eine geringfügige Veränderung der Aluminium-Profile behalten wir uns vor.



Besuchen Sie jetzt
WWW.TUJ.DE



Qualität bei T&J: Lichtplatten

Lichtdurchflutete Bedachungen haben einen ganz besonderen Charme und eine unerreichte Leichtigkeit – und dabei ist es ganz egal, ob es sich um eine Halle, eine private Terrasse, ein Carport oder gar ein Gewächshaus handelt. Mit den Lichtplatten von T&J bauen Sie ganz nach dem Motto:

LICHT REIN, WETTER RAUS!

Wenn Sie einmal Freunde und Familie zu einem Grillfest in Ihren Garten einladen, ziehen Sie sich bei ein paar Regentropfen einfach an den schön gedeckten und geschützten Tisch unter Ihrem neuen Terrassendach zurück – ohne dabei auf Tageslicht verzichten zu müssen.

NUTZEN SIE DIE STRAPAZIERFÄHIGKEIT UND DIE STABILITÄT DER VERSCHIEDENEN PRODUKTE.

Dabei stehen Ihnen Lichtplatten aus unterschiedlichen Materialien und mit unterschiedlichen Eigenschaften zur Verfügung. Ob für Ihr Projekt PVC, Polycarbonat oder Acryl das Richtige ist, sollten Sie nach dem Studium dieses Kataloges und einem ausgiebigen Gespräch mit Ihrem Händler entscheiden.

Aber ganz egal, für welches Material Sie sich entscheiden – alle Lichtplatten von T&J haben die wirklich einfache und komfortable Verarbeitung gemeinsam. Alles was Sie für die Montage benötigen, entnehmen Sie unserem umfangreichen Zubehörangebot.

Überzeugen Sie sich selbst von den ausgezeichneten Eigenschaften und der einfachen Montage unserer Lichtplatten. Mit der ideenwelt von T&J und unseren reichhaltigen Angeboten rund um das Thema Lichtplatten ist die Umsetzung Ihres Projekts spielend leicht, kostengünstig und in kürzester Zeit zu realisieren. Unsere Angebote werden Sie begeistern und Ihnen bei der Planung und beim Bau viel Spaß bereiten.

Ihr Fachhändler berät Sie gern!



Wir nehmen Ihre alten Platten zurück!

Das Rücknahmeangebot von T&J

Unserer Umwelt zuliebe!

Alle Infos unter www.tuj.de

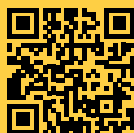



**MATERIALKUNDE-
Vorstellung Lichtplatten** _____ ab **64**



TEJEMACRO-Polycarbonat Lichtwellplatten _____ ab **68**



TEJESINUS-Acryl Lichtwellplatten _____ ab **72**



NOVAKLAR-PVC Lichtwellplatten _____ ab **74**



SUNOPAK®-Polycarbonat Wellplatten _____ ab **78**



**Lichtwellrollen /
TEJEPLAST-Lichtwellrollen aus GFK** _____ **80**

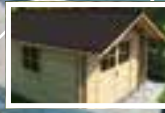

ONDALUX® Wellplatten aus Bitumen _____ **81**



Verlegeanleitungen _____ ab **83**



Ob Wintergarten oder Terrassendach:

Die große Lichtplatten-Vielfalt von T&J

Lichtdurchflutete Bedachungen haben einen ganz besonderen Charme und eine unerreichte Leichtigkeit. Dabei ist es ganz egal, ob es sich um eine Terrasse, ein Carport oder ein Gewächshaus handelt.

Ideal für diesen Einsatzzweck sind Wellplatten aus Polycarbonat. Hier bietet Ihnen T&J mit den Produkten TEJEMACRO und SUNOPAK gleich zwei Produkte, die durch ihre hervorragende garantierte Witterungs-, Temperatur- und UV-Beständigkeit sowie ihre extreme Schlagfestigkeit überzeugen.

Lichtwellplatten aus schlagzähem Acrylglass überzeugen durch ihre gute Eigensteifigkeit, Vergilbungsfreiheit und höchste UV-Beständigkeit.

Lichtwellplatten aus PVC sind einfach zu verlegen und auf Grund ihrer hohen Chemikalienbeständigkeit vielseitig einsetzbar.

Besuchen Sie jetzt
WWW.TUJ.DE





TEJEMACRO

POLYCARBONAT (PC)

Polycarbonat ist der modernste Werkstoff mit der höchsten Schlagfestigkeit und der größten Hagelsicherheit. Polycarbonat zeichnet sich zusätzlich durch eine optimale Witterungsbeständigkeit aus, die durch die einseitige Oberflächenvergütung auf der Wetterseite gewährleistet wird.

Alle Lichtplatten aus PC finden Sie ab Seite 68

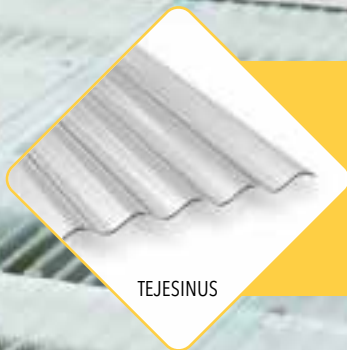

TEJESINUS

ACRYLGLAS (PMMA)

Acrylglas zeichnet sich durch seine optischen Qualitäten aus. Die hohe Transparenz und Brillanz des Materials wird im Bereich der Wellplatten durch die Wabenstruktur zusätzlich gefördert.

Acrylglas Wellplatten erhalten Sie bei T&J unter der Bezeichnung TEJESINUS.

Alle Lichtplatten aus Acrylglas finden Sie ab Seite 72



NOVAKLAR

POLYVINYLCHLORID (PVC)

PVC zeichnet sich durch sein gutes Preis-Leistungs-Verhältnis aus. PVC-Lichtplatten erhalten Sie bei T&J unter der Bezeichnung NOVAKLAR. Es gibt die Platten in einer sehr großen Profilauswahl und Lagerlängen bis zu 7,00 m.

Alle Lichtplatten aus PVC finden Sie ab Seite 74

INFO



Zu allen Wellplatten erhalten Sie selbstverständlich passende Formteile, das entsprechende Befestigungsmaterial und eine detaillierte Verlegeanleitung.

Polycarbonat-Lichtwellplatten: Immer, wenn es auf höchste Schlagfestigkeit und Witterungsbeständigkeit ankommt.

Ideal für viele Einsatzzwecke sind Wellplatten aus Polycarbonat. TEJEMACRO und SUNOPAK – zwei Produkte, die durch ihre hervorragende garantierte Witterungs-, Temperatur- und UV-Beständigkeit sowie ihre extreme Schlagfestigkeit überzeugen. Erhältlich in unterschiedlichsten Varianten und Lagerlängen bis zu 7,00 m. Spezielle Zusätze erzielen optimale Materialeigenschaften. So gibt es bei T&J z. B. Polycarbonatplatten, die besonders hitzeabweisend sind, wie die TEJEMACRO Heatbloc.



TEJEMACRO



TEJEMACRO Welle Wabe Profil S 76/18 (Seite 68)

Extreme Schlagfestigkeit, angenehme Lichtbrechung und hohe Brillanz vereint in einer Platte. Die in den Farben glasklar, bronze und lichtgrau lieferbare Platte besticht durch die uneingeschränkte Hagelschlaggarantie.



TEJEMACRO WEIßE WELLE PROFIL S 76/18 (Seite 68)

Die neue Wellplatte im Profil S76/18 hat bei einer Stärke von 2,6 mm sogar die uneingeschränkte Hagelgarantie gemäß Herstellerangaben! Die Einfärbung in weiß-opal sorgt für eine angenehme Lichtbrechung und verbirgt sanft kleinere Verunreinigungen.



TEJEMACRO Profil K 76/18 Spundwand (Seite 70)

Die in den Farben glasklar und bronze lieferbare Platte vereint Transparenz, Temperatur- und Witterungsbeständigkeit mit extremer Schlagfestigkeit. Neben diesen Produktvorteilen reduziert die Variante Heatbloc silbergrau-durchscheinend die Aufheizung unter Ihrer Terrasse um bis zu 50 %.



SUNOPAK PROFIL K 76/18 Spundwand (Seite 78)

Die ideale Lösung für lichtundurchlässige Überdachungen mit den unschlagbaren Produktvorteilen von Polycarbonat. Durch das geringe Flächengewicht optimal als Eindeckung für Carports. Diese Platte ist in den Farben dunkelgrün und grau lieferbar.

Acryl-Lichtwellplatten: Die brillanten Qualitätsplatten mit hoher Lichtdurchlässigkeit und toller Optik.

Lichtwellplatten aus schlagzähem Acrylglas überzeugen durch ihre gute Eigensteifigkeit, Vergilbungsfreiheit und höchste UV-Beständigkeit.



TEJESINUS

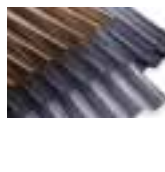

TEJESINUS Profil S 76/18 Wabe (Seite 72)

Die in den Farben glasklar, bronze und lichtgrau lieferbare Platte kombiniert hohe Eigensteifigkeit mit angenehmer Lichtbrechung, die durch die auf der Unterseite der Platten eingeprägte Wabenstruktur erzeugt wird.



TEJESINUS PROFIL S 76/18 Glatt (Seite 72)

Wer besonderen Wert auf einen schier ungehinderten Blick in den Tages- oder auch Nachthimmel legt, entscheidet sich für diese Platte in glasklarer Ausführung mit höchster Transparenz.



TEJESINUS Profil S 76/18 Sunstop (Seite 72)

Unter den opal-durchscheinenden Platten entsteht durch die zusätzliche Sunstop-Beschichtung ein spürbar gefühltes Wohlbehagen durch geringere Aufheizung auf Grund von Sonnenstrahlung. Dennoch sind die Platten hochtransparent und sorgen durch das Tageslicht für eine ausgewogene Ausleuchtung.

PVC-Lichtwellplatten: Immer dann, wenn es um eine preiswerte aber trotzdem witterungsbeständige Bedachung geht.

Lichtwellplatten aus PVC sind einfach zu verlegen und auf Grund ihrer hohen Chemikalienbeständigkeit vielseitig einsetzbar.

PVC zeichnet sich durch sein gutes Preis-Leistungs-Verhältnis aus. PVC-Lichtplatten erhalten Sie bei T&J unter der Bezeichnung NOVAKLAR. Es gibt die Platten in einer sehr großen Profilauswahl und Lagerlängen bis zu 7,00 m.



NOVAKLAR



NOVAKLAR Profil K 70/18 Spundwand (Seite 74)

Die in den Farben glasklar und bronze lieferbaren Platten überzeugen durch Witterungsbeständigkeit zum günstigen Preis.



NOVAKLAR Profil S 76/18 Runde Welle (Seite 74)

Die in 1,2 mm Stärke lieferbare Platte überzeugt durch ihr geringes Flächengewicht und die gute Transparenz.



NOVAKLAR Profil 283/29 Siegener (Seite 74)

Die Platte für spezielle Anwendungen in transparenter Ausführung.



NOVAKLAR Profil 177/51 (Seite 76)

Diese Platten sind in den Varianten Welle 5 und Welle 6 lieferbar und eignen sich besonders als Lichtelemente beim Hallenneubau oder der Hallensanierung.



NOVAKLAR Profil 130/30 (Seite 76)

Diese Welle 8-Platte eignet sich hervorragend für die Realisierung von Lichtdurchlässen in Hallendächern.



Lichtrollen (Seite 84)

Lichtrollen eignen sich besonders als Notverglasung. Lichtwellrollen aus GFK ermöglichen eine stoßlose Eindeckung von Unterständen etc.



Für Auftragswerte unter 100,00 € Katalogpreis werden 19,90 € Bearbeitungspauschale erhoben.



+
UNEINGESCHRÄNKTE
HAGELSCHLAGGARANTIE!
GEMÄSS HERSTELLERANGABEN!

- !** **EIGENSCHAFTEN**
- ✓ Hagelfestigkeit
 - ✓ Witterungsbeständigkeit
 - ✓ Temperaturbeständig von -40 °C bis +120 °C
 - ✓ Schwer entflammbar B1 nach DIN 4102
 - ✓ Einfache Montage

- =** **EINSATZGEBIETE**
- ✓ Terrassenüberdachungen
 - ✓ Carports
 - ✓ Vordächer
 - ✓ Lichtbänder
 - ✓ Industriebedachungen
 - ✓ Gewächshäuser

Foto	Artikel	Farbe/ Struktur	Stärke (mm)	Breite (mm)	Nutzbreite (mm)	Länge (mm)	Art.-Nr.	Preis in € + MwSt.*	Preis in € inkl. MwSt.*
	TEJEMACRO WELLE WABE PROFIL S 76/18	glasklar/ Wabe	ca. 2,8	1045	ca. 980	2000	62920	46,21	54,99 (pro m ²)
						2500	62925		
						3000	62930		
						3500	62935		
						4000	62940		
						4500	62945		
						5000	62950		
						6000	62960		
						7000	62970		
	TEJEMACRO WELLE WABE PROFIL S 76/18	bronze/Wabe	ca. 2,8	1045	ca. 980	2000	62820	50,41	59,99 (pro m ²)
						2500	62825		
						3000	62830		
						3500	62835		
						4000	62840		
						4500	62845		
						5000	62850		
						6000	62860		
						7000	62870		
	TEJEMACRO WELLE WABE PROFIL S 76/18	lichtgrau/ Wabe	ca. 2,8	1045	ca. 980	2000	62720	54,61	64,99 (pro m ²)
						2500	62725		
						3000	62730		
						3500	62735		
						4000	62740		
						4500	62745		
						5000	62750		
						6000	62760		
						7000	62770		
	TEJEMACRO WEIßE WELLE PROFIL S 76/18	weiß-opal	ca. 2,6	1045	ca. 980	2000	61620	54,61	64,99 (pro m ²)
						2500	61625		
						3000	61630		
						3500	61635		
						4000	61640		
						4500	61645		
						5000	61650		
						6000	61660		
						7000	61670		

Foto	Artikel	Farbe	Maße/Größe (mm)	Bedarf	Art.-Nr.	Preis in € + MwSt.*	Preis in € inkl. MwSt.*
	TEJEMACRO PC-Wandanschluss für Runde Welle Profil S 76/18	glasklar	1265 x 150 x 50	1 Stück/Platte	66309	50,41	59,99 (pro Stück)
	TEJEMACRO PC-Wellfirsthaube für Runde Welle Profil S 76/18	glasklar	1265 x 150 x 150	1 Stück/2 Platten	66313	84,03	99,99 (pro Stück)
	ABSTANDHALTER für Runde Welle	transparent	S 76/18	8 - 10 Stück/m ² ab 1000 Stück	66002	0,14	0,17 (pro Stück) 0,08 (pro Stück)
	EDELSTAHLSCRAUBE selbstbohrend, V2A	blank	Für Unterkonstruktionen aus Holz:	8 - 10 Stück/m ²	74112	1,67	1,99 (pro Stück)
			5,5 x 58 (mit Dichtscheibe)				
	EDELSTAHLSCRAUBE selbstbohrend, V2A	blank	Für Unterkonstruktionen aus Stahl (bis 3 mm Stärke):	8 - 10 Stück/m ²	74113	1,50	1,79 (pro Stück)
			5,5 x 50 (mit Dichtscheibe)				
	KALOTTE aus Aluminium mit EPDM-Dichtung	silber	S 76/18	8 - 10 Stück/m ²	66226	0,59	0,70 (pro Stück)
	SCHAUMSTOFF- PROFILLEISTE Länge: 1000 mm	weiß	S 76/18	1 Stück/Platte	66207	5,03	5,99 (pro Stück)
	SPEZIALSILICON Inhalt 310 ml	transparent		1 Stück/ Bedachung	74058	16,80	19,99 (pro Stück)
	REINALUMINIUM- KLEBEBAND Länge: je 50 lfd. m	silber	Breite: 50	1 - 3 Stück/ Bedachung	74057	23,52	27,99 (pro Stück)
			Breite: 60		74024	26,88	31,99 (pro Stück)
			Breite: 75		74076	36,13	42,99 (pro Stück)
			Breite: 100		74077	50,41	59,99 (pro Stück)
	STUFENBOHRER	schwarz	4 - 10 mm (Bohrweite)	1 Stück/ Bedachung	66204	15,12	17,99 (pro Stück)
	KEGELBOHRER	schwarz	3 - 14 mm (Bohrweite)		66205	13,44	15,99 (pro Stück)

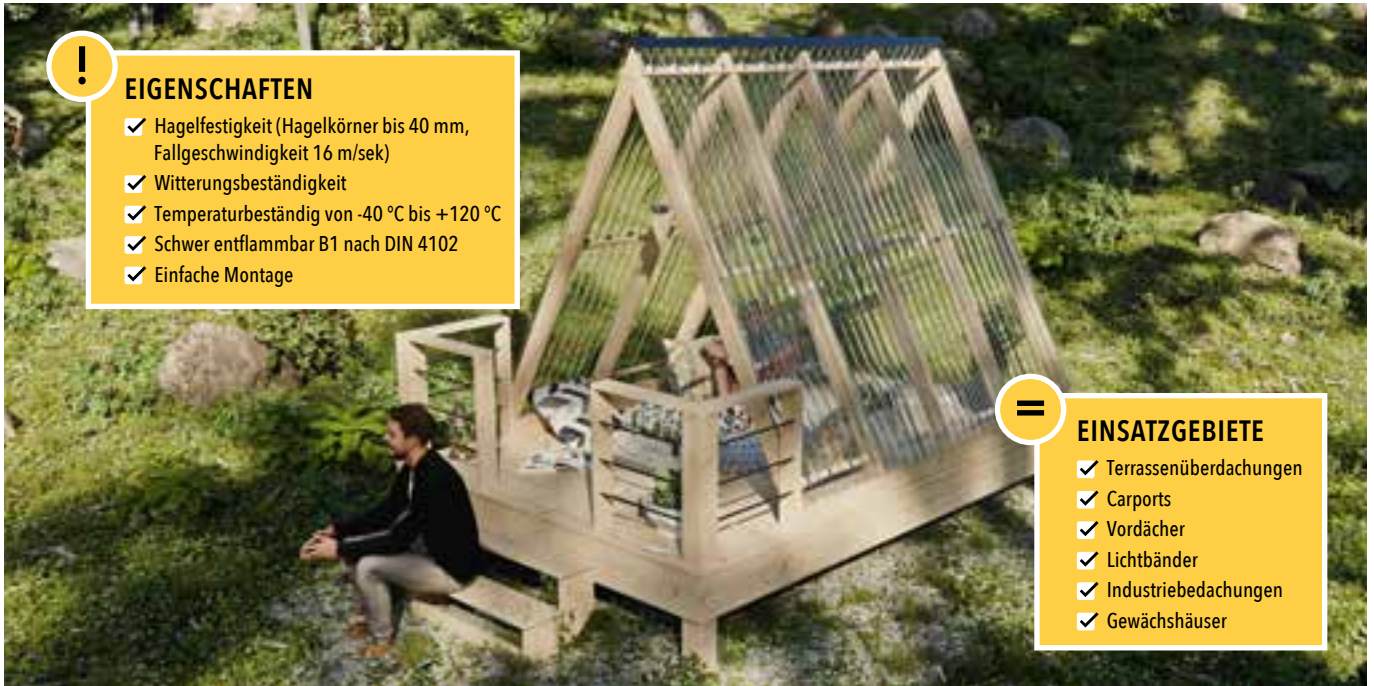

! **EIGENSCHAFTEN**

- ✓ Hagelfestigkeit (Hagelkörner bis 40 mm, Fallgeschwindigkeit 16 m/sek)
- ✓ Witterungsbeständigkeit
- ✓ Temperaturbeständig von -40 °C bis +120 °C
- ✓ Schwer entflammbar B1 nach DIN 4102
- ✓ Einfache Montage

= **EINSATZGEBIETE**

- ✓ Terrassenüberdachungen
- ✓ Carports
- ✓ Vordächer
- ✓ Lichtbänder
- ✓ Industriebedachungen
- ✓ Gewächshäuser

Foto	Artikel	Farbe/ Struktur	Stärke (mm)	Breite (mm)	Nutzbreite (mm)	Länge (mm)	Art.-Nr.	Preis in € + MwSt.*	Preis in € inkl. MwSt.*
	TEJEMACRO PROFIL K 76/18 SPUNDWAND	glasklar	ca. 1,5	ca.1115	ca. 1064	2000	62620	36,13	42,99 (pro m ²)
						2500	62625		
						3000	62630		
						3500	62635		
						4000	62640		
						4500	62645		
						5000	62650		
						6000	62660		
7000	62670								
	TEJEMACRO PROFIL K 76/18 SPUNDWAND	glasklar	ca. 1,0	ca.1115	ca. 1064	2000	62320	23,52	27,99 (pro m ²)
						2500	62325		
						3000	62330		
						3500	62335		
						4000	62340		
						4500	62345		
						5000	62350		
						6000	62360		
7000	62370								
	TEJEMACRO PROFIL K 76/18 SPUNDWAND	bronze	ca. 1,0	ca.1115	ca. 1064	2000	62420	26,88	31,99 (pro m ²)
						2500	62425		
						3000	62430		
						3500	62435		
						4000	62440		
						4500	62445		
						5000	62450		
						6000	62460		
7000	62470								
	TEJEMACRO PROFIL K 76/18 SPUNDWAND HEATBLOC	silbergrau- durchscheinend	ca. 1,0	ca.1115	ca. 1064	2000	62520	30,24	35,99 (pro m ²)
						2500	62525		
						3000	62530		
						3500	62535		
						4000	62540		
						5000	62550		
						6000	62560		
						7000	62570		

! **STABILER**



Reduzierung der Aufheizung um bis zu 50 %!

Foto	Artikel	Farbe	Maße/Größe (mm)	Bedarf	Art.-Nr.	Preis in € + MwSt.*	Preis in € inkl. MwSt.*
	TEJEMACRO + SUNOPAK® PC-Wandanschluss für Spundwand Profil K 76/18	glasklar	1265 x 150 x 50	1 Stück/Platte	66307	58,82	69,99 (pro Stück)
	TEJEMACRO PC-Wellfirsthaube für Spundwand Profil K 76/18	glasklar	1265 x 150 x 150	1 Stück/2 Platten	66317	84,03	99,99 (pro Stück)
	ABSTANDHALTER für Spundwand	transparent	K 76/18	8 - 10 Stück/m ² ab 1000 Stück	66001	0,14	0,17 (pro Stück) 0,08 (pro Stück)
	SPENGLERSCHRAUBE aus V2A mit 15 mm Dichtungsscheibe TX	blank	4,5 x 35	8 - 10 Stück/m ²	66102	0,21	0,25 (pro Stück)
			4,5 x 45		66103	0,23	0,27 (pro Stück)
			4,5 x 45 (20 mm-Dichtung)		66106	0,24	0,28 (pro Stück)
			4,5 x 55		66104	0,26	0,31 (pro Stück)
			4,5 x 55 (20 mm-Dichtung)		66107	0,27	0,32 (pro Stück)
			4,5 x 65		66105	0,30	0,36 (pro Stück)
			4,5 x 80		66108	0,34	0,40 (pro Stück)
4,5 x 100	66112	0,37	0,44 (pro Stück)				
	KALOTTE aus Aluminium mit EPDM-Dichtung	silber	K 76/18	8 - 10 Stück/m ²	66225	0,59	0,70 (pro Stück)
	EDELSTAHLSCHRAUBE selbstbohrend, V2A	blank	Für Unterkonstruktionen aus Holz:	8 - 10 Stück/m ²	74112	1,67	1,99 (pro Stück)
			5,5 x 58 (mit Dichtscheibe)				
	EDELSTAHLSCHRAUBE selbstbohrend, V2A	blank	Für Unterkonstruktionen aus Stahl (bis 3 mm Stärke):	8 - 10 Stück/m ²	74113	1,50	1,79 (pro Stück)
			5,5 x 50 (mit Dichtscheibe)				
	SCHAUMSTOFF-PROFILLEISTE Länge: 1000 mm	weiß	K 76/18	1 Stück/Platte	66211	5,03	5,99 (pro Stück)
	SPEZIALSILICON Inhalt 310 ml	transparent		1 Stück/ Bedachung	74058	16,80	19,99 (pro Stück)
	REINALUMINIUM- KLEBBAND Länge: je 50 lfd. m	silber	Breite: 50	1 - 3 Stück/ Bedachung	74057	23,52	27,99 (pro Stück)
			Breite: 60		74024	26,88	31,99 (pro Stück)
			Breite: 75		74076	36,13	42,99 (pro Stück)
			Breite: 100		74077	50,41	59,99 (pro Stück)
	STUFENBOHRER	schwarz	4 - 10 mm (Bohrweite)	1 Stück/ Bedachung	66204	15,12	17,99 (pro Stück)
	KEGELBOHRER	schwarz	3 - 14 mm (Bohrweite)		66205	13,44	15,99 (pro Stück)



- !** **EIGENSCHAFTEN**
- ✓ Große Bruchsicherheit
 - ✓ Hohe Schlagzähigkeit
 - ✓ Vergilbungsfrei
 - ✓ Hohe Lichtdurchlässigkeit
 - ✓ Brandklasse B2

- =** **EINSATZGEBIETE**
- ✓ Terrassenüberdachungen
 - ✓ Carports
 - ✓ Vordächer
 - ✓ Industriehallen
 - ✓ Rampenverglasungen

Foto	Artikel	Farbe/ Struktur	Stärke (mm)	Breite (mm)	Nutzbreite (mm)	Länge (mm)	Art.-Nr.	Preis in € + MwSt.*	Preis in € inkl. MwSt.*
	TEJESINUS Profil S 76/18 Runde Welle	glasklar/ Wabe	ca. 3,0	1045	ca. 981	2000	64020	50,41	59,99 (pro m ²)
						2500	64025		
						3000	64030		
						3500	64035		
						4000	64040		
						4500**	64045		
						5000**	64050		
6000**	64060								
	TEJESINUS Profil S 76/18 Runde Welle	bronze/ Wabe	ca. 3,0	1045	ca. 981	2000	64120	54,61	64,99 (pro m ²)
						2500	64125		
						3000	64130		
						3500	64135		
						4000	64140		
						5000**	64150		
						6000**	64160		
	TEJESINUS Profil S 76/18 Runde Welle	lichtgrau/ Wabe	ca. 3,0	1045	ca. 981	2000	64820	58,82	69,99 (pro m ²)
						2500	64825		
						3000	64830		
						3500	64835		
						4000	64840		
						5000**	64850		
						6000**	64860		
	TEJESINUS Profil S 76/18 Runde Welle	glasklar/ Glatt	ca. 3,0	1045	ca. 980	2000	64220	52,93	62,99 (pro m ²)
						2500	64225		
						3000	64230		
						3500	64235		
						4000	64240		
						5000**	64250		
						6000**	64260		
	TEJESINUS Profil S 76/18 Runde Welle	opal-durch- scheinend/ Sunstop	ca. 3,0	1045	ca. 980	2000	64620	67,22	79,99 (pro m ²)
						2500	64625		
						3000	64630		
						3500	64635		
						4000	64640		
						5000**	64650		
						6000**	64660		

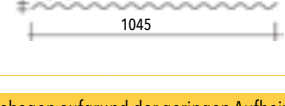
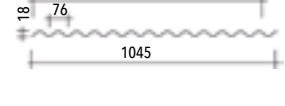
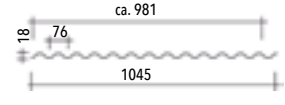
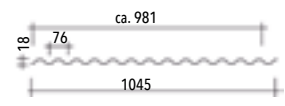
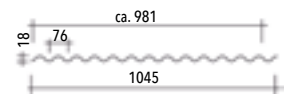

i Unter Sunstop Wellplatten entsteht ein spürbar gefühltes Wohlbehagen aufgrund der geringen Aufheizung durch Sonneneinstrahlung. Dennoch sind die Platten hochtransparent und sorgen bei Tageslicht für eine besonders gleichmäßige Ausleuchtung.

Foto	Artikel	Farbe	Maße/Größe (mm)	Bedarf	Art.-Nr.	Preis in € + MwSt.*	Preis in € inkl. MwSt.*
	TEJESINUS Acryl-Wandanschluss für Runde Welle Profil S 76/18	glasklar	1045 x 150 x 60	1 Stück/Platte	66305	58,82	69,99 (pro Stück)
	ABSTANDHALTER für Runde Welle	transparent	S 76/18	8 - 10 Stück/m ² ab 1000 Stück	66002	0,14	0,17 (pro Stück) 0,08 (pro Stück)
	EDELSTAHLSCHRAUBE selbstbohrend, V2A	blank	Für Unterkonstruktionen aus Holz: 5,5 x 58 (mit Dichtscheibe)	8 - 10 Stück/m ²	74112	1,67	1,99 (pro Stück)
			Für Unterkonstruktionen aus Stahl (bis 3 mm Stärke): 5,5 x 50 (mit Dichtscheibe)	8 - 10 Stück/m ²	74113	1,50	1,79 (pro Stück)
	KALOTTE aus Aluminium mit EPDM-Dichtung	silber	S 76/18	8 - 10 Stück/m ²	66226	0,59	0,70 (pro Stück)
	SCHAUMSTOFF-PROFILLEISTE Länge: 1000 mm	weiß	S 76/18		66207	5,03	5,99 (pro Stück)
	SPEZIALSILICON Inhalt 310 ml	transparent		1 Stück/ Bedachung	74058	16,80	19,99 (pro Stück)
	REINALUMINIUM- KLEBEBAND Länge: je 50 lfd. m	silber	Breite: 50 Breite: 60 Breite: 75 Breite: 100	1 - 3 Stück/ Bedachung	74057 74024 74076 74077	23,52 26,88 36,13 50,41	27,99 (pro Stück) 31,99 (pro Stück) 42,99 (pro Stück) 59,99 (pro Stück)
	STUFENBOHRER	schwarz	4 - 10 mm (Bohrweite)	1 Stück/ Bedachung	66204	15,12	17,99 (pro Stück)
	KEGELBOHRER	schwarz	3 - 14 mm (Bohrweite)		66205	13,44	15,99 (pro Stück)



! **EIGENSCHAFTEN**

- ✓ Hohe Lichtdurchlässigkeit
- ✓ Schwer entflammbar B1 nach DIN 4102
- ✓ Hagelschlaggarantie
- ✓ Große Profilauswahl
- ✓ Hohe Chemikalienbeständigkeit

= **EINSATZGEBIETE**

- ✓ Carports
- ✓ Terrassenüberdachungen
- ✓ Vordächer
- ✓ Lichtbänder

Foto	Artikel	Farbe	Stärke (mm)	Breite (mm)	Nutzbreite (mm)	Länge (mm)	Art.-Nr.	Preis in € + MwSt.*	Preis in € inkl. MwSt.*
	NOVAKLAR Profil K 70/18 Spundwand	glasklar	ca. 1,2	1090	ca. 980	2000	60120	15,96	18,99 (pro m ²)
						2500	60125		
						3000	60130		
						3500	60135		
						4000	60140		
						4500	60145		
						5000	60150		
						6000	60160		
7000	60170								
	NOVAKLAR Profil K 70/18 Spundwand	bronze	ca. 1,2	1090	ca. 980	2000	60320	15,96	18,99 (pro m ²)
						2500	60325		
						3000	60330		
						3500	60335		
						4000	60340		
						4500	60345		
						5000	60350		
						6000	60360		
7000	60370								
	NOVAKLAR Profil S 76/18 Runde Welle	glasklar	ca. 1,2	1030	ca. 970	2000	60420	15,96	18,99 (pro m ²)
						2500	60425		
						3000	60430		
						3500	60435		
						4000	60440		
						6000	60460		
	NOVAKLAR Profil 283/29 Siegener	glasklar	ca. 1,2	890	ca. 840	2000	61020	21,00	24,99 (pro m ²)
						2500	61025		
						3000	61030		

+
Besuchen Sie jetzt WWW.TUJ.DE

i PVC ist die Lichtplatte für den Agrarbereich.

Foto	Artikel	Farbe	Maße/Größe (mm)	Bedarf	Art.-Nr.	Preis in € + MwSt.*	Preis in € inkl. MwSt.*			
	NOVAKLAR PVC-Wandanschluss für Spundwand, Profil K 70/18	glasklar	1092 x 150 x 50	1 Stück/Platte	66306	58,82	69,99 (pro Stück)			
	NOVAKLAR PVC-Wandanschluss für Runde Welle, Profil S 76/18	glasklar	1030 x 150 x 50	1 Stück/Platte	66314	58,82	69,99 (pro Stück)			
	NOVAKLAR PVC-Wellfirsthaube für Spundwand, Profil K 70/18	glasklar	1092 x 150 x 150	1 Stück/2 Platten	66301	71,42	84,99 (pro Stück)			
	NOVAKLAR PVC-Wellfirsthaube für Runde Welle, Profil S 76/18	glasklar	900 x 150 x 150	1 Stück/2 Platten	66316	71,42	84,99 (pro Stück)			
	ABSTANDHALTER für Spundwand	transparent	K 70/18 + K 76/18	8 - 10 Stück/m ² ab 1000 Stück	66001	0,14	0,17 (pro Stück) 0,08 (pro Stück)			
	ABSTANDHALTER für Runde Welle	transparent	S 76/18	8 - 10 Stück/m ² ab 1000 Stück	66002	0,14	0,17 (pro Stück) 0,08 (pro Stück)			
	PROFI ABSTANDS-SET für Spundwand und Runde Welle bestehend aus: Schraube A 2, EPDM-Dichtung schwarz und Distanzpreitzhülse weiß		K 70/18 + K 76/18	8 - 10 Stück/m ²	66007	0,83	0,99 (pro Stück)			
	SPENGLERSCHRAUBE aus V2A mit 15 mm Dichtungsscheibe TX	blank	4,5 x 35	8 - 10 Stück/m ²	66102	0,21	0,25 (pro Stück)			
			4,5 x 45					66103	0,23	0,27 (pro Stück)
			4,5 x 45 (20 mm-Dichtung)					66106	0,24	0,28 (pro Stück)
			4,5 x 55					66104	0,26	0,31 (pro Stück)
			4,5 x 55 (20 mm-Dichtung)					66107	0,27	0,32 (pro Stück)
	SCHAUMSTOFF-PROFILLEISTE Länge: 1000 mm	weiß	K 70/18	1 Stück/Platte	66206	5,03	5,99 (pro Stück)			
			S 76/18					66207	5,03	5,99 (pro Stück)
	SPEZIALSILICON Inhalt 310 ml	transparent		1 Stück/ Bedachung	74058	16,80	19,99 (pro Stück)			
	REINALUMINIUM-KLEBEBAND Länge: je 50 lfd. m	silber	Breite: 50	1 - 3 Stück/ Bedachung	74057	23,52	27,99 (pro Stück)			
			Breite: 60					74024	26,88	31,99 (pro Stück)
			Breite: 75					74076	36,13	42,99 (pro Stück)
			Breite: 100					74077	50,41	59,99 (pro Stück)
	STUFENBOHRER	schwarz	4 - 10 mm (Bohrweite)	1 Stück/ Bedachung	66204	15,12	17,99 (pro Stück)			
			KEGELBOHRER					schwarz	3 - 14 mm (Bohrweite)	66205

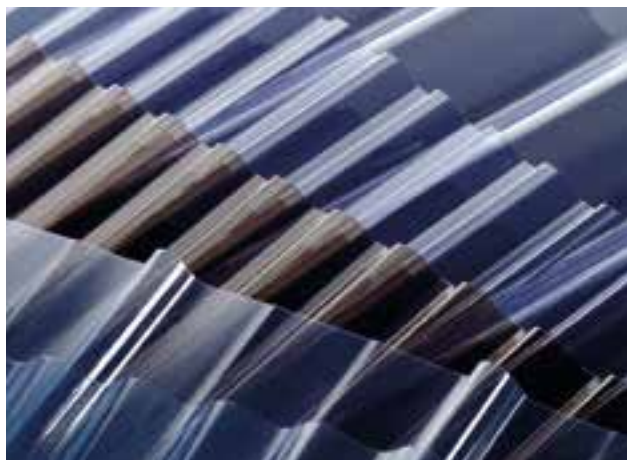

DIE BEWÄHRTEN QUALITÄTSPLATTEN FÜR IHRE DACHEINDECKUNG



EIGENSCHAFTEN

- ✓ Hohe Lichtdurchlässigkeit
- ✓ Schwer entflammbar B1 nach DIN 4102
- ✓ Hagelschlaggarantie
- ✓ Große Profilauswahl
- ✓ Hohe Chemikalienbeständigkeit



EINSATZGEBIETE







- ✓ Carports
- ✓ Terrassenüberdachungen
- ✓ Vordächer
- ✓ Lichtbänder

Foto	Artikel	Farbe/ Struktur	Stärke (mm)	Breite (mm)	Nutzbreite (mm)	Länge (mm)	Art.-Nr.	Preis in € + MwSt.*	Preis in € inkl. MwSt.*
	NOVAKLAR Profil 177/51 Welle 5	glasklar	ca. 1,2	920	ca. 873	1250	60612	15,96	18,99 (pro m ²)
						1600	60616		
						2000	60620		
						2500	60625		
						3100	60631		
						3300	60633		
	NOVAKLAR Profil 177/51 Welle 6	glasklar	ca. 1,2	1100	ca. 1062	1250	61412	15,96	18,99 (pro m ²)
						1600	61416		
						2000	61420		
						2500	61425		
	NOVAKLAR Profil 130/30 Welle 8	glasklar	ca. 1,2	1000	ca. 910	1250	60812	15,96	18,99 (pro m ²)
						1600	60816		
						2000	60820		
						2500	60825		
						3000	60830		



PVC ist die Lichtplatte für den Agrarbereich.



Foto	Artikel	Farbe	Maße/Größe (mm)	Bedarf	Art.-Nr.	Preis in € + MwSt.*	Preis in € inkl. MwSt.*
	ABSTANDHALTER für P5, P6	transparent	177/51	8 - 10 Stück/m ²	66004	0,45	0,54 (pro Stück)
	ABSTANDHALTER für P8	transparent	130/30	8 - 10 Stück/m ²	66003	0,28	0,33 (pro Stück)
	SPENGLERSCHRAUBE aus V2A mit 15 mm Dichtungsscheibe TX	blank	4,5 x 35	8 - 10 Stück/m ²	66102	0,21	0,25 (pro Stück)
			4,5 x 45		66103	0,23	0,27 (pro Stück)
			4,5 x 45 (20 mm-Dichtung)		66106	0,24	0,28 (pro Stück)
			4,5 x 55		66104	0,26	0,31 (pro Stück)
			4,5 x 55 (20 mm-Dichtung)		66107	0,27	0,32 (pro Stück)
			4,5 x 65		66105	0,30	0,36 (pro Stück)
			4,5 x 80		66108	0,34	0,40 (pro Stück)
	SCHAUMSTOFF-PROFILLEISTE Länge: 1000 mm	weiß	177/51	1 Stück/Platte	66208	5,87	6,99 (pro Stück)
			130/30		66209	6,71	7,99 (pro Stück)
	SPEZIALSILICON Inhalt 310 ml	transparent		1 Stück/ Bedachung	74058	16,80	19,99 (pro Stück)
	REINALUMINIUM- KLEBBAND Länge: je 50 lfd. m	silber	Breite: 50	1 - 3 Stück/ Bedachung	74057	23,52	27,99 (pro Stück)
			Breite: 60		74024	26,88	31,99 (pro Stück)
			Breite: 75		74076	36,13	42,99 (pro Stück)
			Breite: 100		74077	50,41	59,99 (pro Stück)
	STUFENBOHRER	schwarz	4 - 10 mm (Bohrweite)	1 Stück/ Bedachung	66204	15,12	17,99 (pro Stück)
	KEGELBOHRER	schwarz	3 - 14 mm (Bohrweite)		66205	13,44	15,99 (pro Stück)



! Für Auftragswerte unter 100,00 € Katalogpreis werden 19,90 € Bearbeitungspauschale erhoben.



DIE ALTERNATIVEN QUALITÄTSPLATTEN AUS FARBIGEM POLYCARBONAT

! **EIGENSCHAFTEN**

- ✓ Garantie auf einseitige UV-Beständigkeit (die glänzende Seite)
- ✓ Garantie auf Hagelfestigkeit
- ✓ Schlagzäh - praktisch unzerbrechlich
- ✓ Wetterfest
- ✓ Einfache Montage

= **EINSATZGEBIETE**

- ✓ Carports
- ✓ Terrassenüberdachungen
- ✓ Vordächer
- ✓ Pergolen

Zeichnung	Artikel	Farbe	Stärke (mm)	Breite (mm)	Nutzbreite (mm)	Länge (mm)	Art.-Nr.	Preis in € + MwSt.*	Preis in € inkl. MwSt.*
	SUNOPAK® Profil K 76/18 Spundwand	dunkelgrün	ca. 1,0	1115	ca. 1064	2000	62120	21,00	24,99 (pro m²)
						2500	62125		
						3000	62130		
						3500	62135		
						4000	62140		
						5000	62150		
6000	62160								
	SUNOPAK® Profil K 76/18 Spundwand	grau	ca. 1,0	1115	ca. 1064	2000	62220	21,00	24,99 (pro m²)
						2500	62225		
						3000	62230		
						3500	62235		
						4000	62240		
						5000	62250		
6000	62260								

i Solange der Vorrat reicht.



i Geringe Farbabweichungen sind produktionsbedingt bei einzelnen Kommissionen möglich!

Foto	Artikel	Farbe	Maße/Größe (mm)	Bedarf	Art.-Nr.	Preis in € + MwSt.*	Preis in € inkl. MwSt.*
	TEJEMACRO + SUNOPAK® PC-Wandanschluss für Spundwand Profil K 76/18	glasklar	1265 x 150 x 50	1 Stück/Platte	66307	58,82	69,99 (pro Stück)
	TEJEMACRO PC-Wellfirsthaube für Spundwand Profil K 76/18	glasklar	1265 x 150 x 150	1 Stück/2 Platten	66317	84,03	99,99 (pro Stück)
	ABSTANDHALTER für Spundwand	transparent	K 70/18 + K 76/18	8 - 10 Stück/m ² ab 1000 Stück	66001	0,14	0,17 (pro Stück) 0,08 (pro Stück)
	SPENGLERSCHRAUBE aus V2A mit 15 mm Dichtungsscheibe TX	blank	4,5 x 35 4,5 x 45 4,5 x 45 (20 mm-Dichtung) 4,5 x 55 4,5 x 55 (20 mm-Dichtung) 4,5 x 65	8 - 10 Stück/m ²	66102 66103 66106 66104 66107 66105	0,21 0,23 0,24 0,26 0,27 0,30	0,25 (pro Stück) 0,27 (pro Stück) 0,28 (pro Stück) 0,31 (pro Stück) 0,32 (pro Stück) 0,36 (pro Stück)
	SCHAUMSTOFF-PROFILLEISTE Länge: 1000 mm	weiß	K 76/18	1 Stück/Platte	66211	3,44	4,10 (pro Stück)
	SPEZIALSILICON Inhalt 310 ml	transparent		1 Stück/ Bedachung	74058	16,80	19,99 (pro Stück)
	REINALUMINIUM- KLEBEBAND Länge: je 50 lfd. m	silber	Breite: 50 Breite: 60 Breite: 75 Breite: 100	1 - 3 Stück/ Bedachung	74057 74024 74076 74077	23,52 26,88 36,13 50,41	27,99 (pro Stück) 31,99 (pro Stück) 42,99 (pro Stück) 59,99 (pro Stück)
	STUFENBOHRER	schwarz	4 - 10 mm (Bohrweite)	1 Stück/ Bedachung	66204	15,12	17,99 (pro Stück)
	KEGELBOHRER	schwarz	3 - 14 mm (Bohrweite)		66205	13,44	15,99 (pro Stück)

! **EIGENSCHAFTEN**

- ✓ Einfache Montage
- ✓ Kostensparend
- ✓ UV-stabilisiert
- ✓ Flexibel

= **EINSATZGEBIETE**

- ✓ Haus
- ✓ Garten
- ✓ Hobby

Foto	Artikel	Farbe	Rollenhöhe/ Wasserlauf (mm)	Rollenlänge (lfd. m)	Art.-Nr.	Preis in € + MwSt. *	Preis in € inkl. MwSt. *
	Lichtrollen aus Kunststoff eben	glasklar	1000	35	61210	16,80	19,99 (pro m ²)
			1250	30	61212		
			Zuschnitte (Kürzung der Rollenlänge)		29,99		
	TEJEPLAST Lichtwellrollen aus GFK (Glasfaser- verstärktes Polyesterharz) Profil S 76/18 Runde Welle	natur- transparent	1000	30	65010	12,60	14,99 (pro m ²)
			1250		65012		
			1500		65015		
			2000	65020			
			2500	65025			
			3000	65030			
			3500	20	65035	12,60	14,99 (pro m ²)
			4000	20	65040		
			Zuschnitte (Kürzung der Rollenlänge)		25,20	29,99 (pro m ²)	
			1000	5	65210	14,28	16,99 (pro m ²)
1250		65212					
1500		65215					
2000		65220					
2500		65225					





**EIGENSCHAFTEN
ONDALUX®**

- ✓ Sehr gute mechanische Haltbarkeit
- ✓ Leichte Verlegung
- ✓ UV- und witterungsbeständig
- ✓ Auf allen Dachträgern verlegbar

**EINSATZGEBIETE
ONDALUX®**

- ✓ Vordächer
- ✓ Nebengebäude
- ✓ Carports
- ✓ Gartenhäuser

Foto	Artikel	Farbe	Maße (in mm)	Stärke (in mm)	Lieferform	Art.-Nr.	Preis in € + MwSt.*	Preis in € inkl. MwSt.*
	ONDALUX® Bitumenwellplatte	schwarz	2000 x 950	ca. 2,6	1 Stück	90150	25,20	29,99 (pro Stück)
	ONDALUX® Firsthaube	schwarz	180 x 180 x 1000 Decklänge: 900		1 Stück	90152	25,20	29,99 (pro Stück)
	ONDALUX® Ortgang	schwarz	180 x 180 x 1100 Decklänge: 900		1 Stück	90154	30,24	35,99 (pro Stück)
	Befestigungsnägel mit Kunststoffkopf	schwarz	Länge: ca. 65		100er Beutel	90156	29,40	34,99 (pro Beutel)
					400er Beutel	90157	64,70	76,99 (pro Beutel)
	ONDALUX® Profilfüller	schwarz	Länge: ca. 1000		1 Stück	90160	11,76	13,99 (pro Stück)

TEJEMACRO

Das Herstellerwerk leistet 10 Jahre Garantie auf:

- Witterungsbeständigkeit
- UV-Beständigkeit
- Oberflächenbeschaffenheit
- Formbeständigkeit

Voraussetzung ist die ordnungsgemäße Verarbeitung und Lagerung gemäß unseren Angaben!

Das Herstellerwerk leistet 10 Jahre Garantie auf Hagelschlag. (Hagelkorn Ø bis 40 mm/Fallgeschwindigkeit bis 16 m/sek. bei TEJEMACRO K 76/18)



Uneingeschränkte Hagelschlaggarantie auf TEJEMACRO Welle Wabe gemäß Herstellerangaben!

Die Höhe der Garantie ist beschränkt auf den Plattenwert. Alle übrigen Reklamationen wie Folgeschäden bzw. De- und Neumontage-Kosten werden von dieser Garantie ausdrücklich ausgeschlossen.

Einen Garantieanspruch erkennen wir nur an, wenn uns die Reklamation unverzüglich gemeldet und uns vor der Demontage die Möglichkeit der Besichtigung vor Ort eingeräumt wird.



Für TEJEMACRO
Welle Wabe

TEJESINUS

Das Herstellerwerk leistet bis zu 30 Jahre Garantie auf:

- Witterungsbeständigkeit
- UV-Beständigkeit
- Oberflächenbeschaffenheit
- Formbeständigkeit

Voraussetzung ist die ordnungsgemäße Verarbeitung und Lagerung gemäß unseren Angaben!

Das Herstellerwerk leistet 20 Jahre Garantie auf Hagelschlag.

(Hagelkorn Ø bis 20 mm/Fallgeschwindigkeit bis 21 m/sek.)



Die Höhe der Garantie ist beschränkt auf den Plattenwert. Alle übrigen Reklamationen wie Folgeschäden bzw. De- und Neumontage-Kosten werden von dieser Garantie ausdrücklich ausgeschlossen.

Einen Garantieanspruch erkennen wir nur an, wenn uns die Reklamation unverzüglich gemeldet und uns vor der Demontage die Möglichkeit der Besichtigung vor Ort eingeräumt wird.



SUNOPAK® SPUNDWAND

Das Herstellerwerk leistet 8 Jahre Garantie auf:

- Witterungsbeständigkeit
- UV-Beständigkeit
- Oberflächenbeschaffenheit
- Formbeständigkeit

Voraussetzung ist die ordnungsgemäße Verarbeitung und Lagerung gemäß unseren Angaben!

Das Herstellerwerk leistet 5 Jahre Garantie auf Hagelschlag. (Hagelkorn Ø bis 13 mm/Fallgeschwindigkeit bis 20 m/sek.)



Die Höhe der Garantie ist beschränkt auf den Plattenwert. Alle übrigen Reklamationen wie Folgeschäden bzw. De- und Neumontage-Kosten werden von dieser Garantie ausdrücklich ausgeschlossen.

Einen Garantieanspruch erkennen wir nur an, wenn uns die Reklamation unverzüglich gemeldet und uns vor der Demontage die Möglichkeit der Besichtigung vor Ort eingeräumt wird.



NOVAKLAR

Das Herstellerwerk leistet 5 Jahre Garantie auf:

- Witterungsbeständigkeit
- UV-Beständigkeit
- Oberflächenbeschaffenheit
- Formbeständigkeit

Voraussetzung ist die ordnungsgemäße Verarbeitung und Lagerung gemäß unseren Angaben!

Das Herstellerwerk leistet 5 Jahre Garantie auf Hagelschlag.

(Hagelkorn Ø bis 20 mm/Fallgeschwindigkeit bis 10 m/sek.)



Die Höhe der Garantie ist beschränkt auf den Plattenwert. Alle übrigen Reklamationen wie Folgeschäden bzw. De- und Neumontage-Kosten werden von dieser Garantie ausdrücklich ausgeschlossen.

Einen Garantieanspruch erkennen wir nur an, wenn uns die Reklamation unverzüglich gemeldet und uns vor der Demontage die Möglichkeit der Besichtigung vor Ort eingeräumt wird.



Die Nachweispflicht dieser Daten liegt beim Kunden.

Wir zeigen Ihnen, wie's geht!

Überdachungen mit Lichtplatten – ideal zur Selbstmontage.

Entdecken Sie die Vielfalt unserer Lichtplatten und legen Sie los, denn auch die Selbstmontage ist ganz einfach. Ob aus Polycarbonat, Acrylglas oder PVC: Die Lichtplatten sind alle gut zu handhaben und problemlos zu verarbeiten. Auch für die Montage der Lichtplatten greifen Sie auf das abgestimmte Sortiment unserer Bauteile und Montagematerialien zurück. Hier passt alles perfekt zusammen und Sie kommen bestimmt ganz schnell zum Ziel!

Einfach mehr bei T&J:

Online Verlegeanleitung

Lichtplatten zu verlegen und feste Überdachungen zu bauen geht mit unserer Anleitung ganz einfach! Scannen Sie einfach diesen QR-Code und Sie gelangen direkt zu den Verlege- und Montageanleitungen. Los geht's!



Auf das richtige Material kommt es an!

Achten Sie bei der Auswahl der Lichtplatten auf den Einsatzbereich, um sich für das richtige Material zu entscheiden. Polycarbonat-Lichtplatten bieten höchste Schlagfestigkeit und Witterungsbeständigkeit. Acryl-Lichtplatten bestehen durch hohe Lichtdurchlässigkeit und UV-Beständigkeit. PVC-Lichtplatten sind witterungsbeständig, einfach zu verlegen und durch ihre Chemikalienbeständigkeit vielseitig einsetzbar.

Mehr Infos zum Material der Lichtplatten finden Sie ab Seite 64. Bei Fragen helfen Ihnen unsere Experten gerne!

Qualität bei T&J:

Terrassendächer

HIER KOMMT DER SOMMER...

Für viele Menschen ist der Garten ein Ort, an dem Sie Energie tanken und sich neue Anregungen holen können. Das geht natürlich nur, solange das Wetter mitspielt.

T&J bietet verschiedene Lösungen, um Ihren Garten jederzeit genießen zu können. Auch Sie können diese Möglichkeiten nutzen. Im Frühjahr genießen Sie die ersten Strahlen der Sonne – im Sommer sitzen Sie gut geschützt an Ihrem neuen Lieblingsort – im Herbst können Ihnen die Regenschauer nichts anhaben.

Mit dem T&J Angebot können Sie Ihr Terrassendach völlig frei zusammenstellen. Sie haben die Auswahl aus 4 Standardfarben im Aluminiumbereich und Ihnen stehen 12 verschiedene Stegplatten für die Bedachung zur Verfügung.

ZUSÄTZLICH IM LIEFERPROGRAMM:

Glasschiebewände mit extra niedriger Bodenschiene.

Weitere Optionen wie Beleuchtung, Winkelstreben, vorgefertigte Fundamentstützen und vieles anderes Zubehör lassen keine Wünsche offen.

Investieren Sie in bleibende Werte, an denen Sie noch lange Freude haben werden.

Garantie
gemäß Hersteller

10 Jahre auf Aluminium-Konstruktionen
10 Jahre auf Handhabungsstandard laut Qualicoat
(Außenbereich 5 Meter Beurteilungsabstand /
Innenbereich 3 Meter Beurteilungsabstand)

10
JAHRE
GARANTIE



**MATERIALKUNDE -
Vorstellung Terrassendächer** _____ **86**



Wahl des Terrassendaches _____ **87**



**Terrassendach GOLDEN LINE
für Stegplatten und Glas** _____ ab **88**

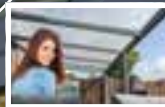

**Terrassendach PLATIN LINE
für Stegplatten und Glas** _____ ab **90**



Terrassendach MODERN LINE für Glas _____ ab **92**



**Verkleidungspaneele
für Seitenwände aus Aluminium** _____ ab **94**



Zubehör für Terrassendächer _____ **97**



Freistehende Konstruktion _____ **98**



**Glasschiebewände und passende
Aluminium Lichtkeile** _____ **100**



Terrassenbausatz KATTO _____ ab **102**



GOLDEN LINE TERRASSENDACH

Das Golden Line Terrassendach wird aus pulverbeschichteten Aluminium Hohlkammerprofilen hergestellt und überzeugt durch seine riesige Auswahl an Optionen. Sie haben die Auswahl aus 4 Standardfarben, 20 Standardmaßen und einem großen Zubehörpaket.

Eine Dach-Schneelast von ca. 135 kg/m² nach statischem Nachweis ist mit dieser Spitzenqualität möglich.



PLATIN LINE TERRASSENDACH

Das Platin Line Terrassendach ist in der Basis eine Golden Line Überdachung, ausgeführt mit einer speziell entwickelten Rinne. Diese Innovation sorgt dafür, dass die Überdachung mit einem Pfosten weniger ausgestattet werden kann. Auf diese Weise können Kunden eine freie Sicht auf ihren Garten genießen. Darüber hinaus kann der Raum unter der Überdachung noch flexibler eingerichtet werden. Zudem kann Das Platin Line Terrassendach durch Erweiterungen und Extras angepasst und ausgebaut werden - bis hin zu einem kompletten Gartenzimmer.

Auch bei der Überdachung aus Glas kann der zusätzliche Pfosten entfallen, sodass auch hier eine freie Sicht und mehr Platz unter der Überdachung vorhanden ist.



MODERN LINE TERRASSENDACH

Das Modern Line Terrassendach ist eine stilvolle Überdachung, die ausgeführt wird mit einem optischen Flachdach. Diese Überdachung ist besonders für Kunden geeignet, die eine Überdachung mit Standard-Neigung nicht wünschen oder für Häuser, bei denen eine Neigung nicht machbar ist. Das Modern Line Terrassendach Edition wird mit einer minimalen, Dachneigung montiert, sodass das Wasser einfach durch die Pfosten abfließen kann. Um die Überdachung herum werden stabile Randprofile verbaut, wodurch das Dach optisch flach wirkt. Standardmäßig wird das Modern Line Terrassendach mit einem modernen Randprofil mit 5 cm Überstand geliefert. Sofern sie robuster wirken soll, haben Kunden die Möglichkeit, die Überdachung mit einem flachen oder runden Randprofil mit 22 cm Überstand auszustatten.

Inklusive Dacheindeckung
KLASSIK TOP X-Platten



NEU

Kostenloser Aufmaßservice
bundesweit vor Ort.

Heimwerkerkönig?

Hier finden Sie eine Hilfestellung zur
Wahl Ihres Wunsch-Terrassendaches.

GOLDEN LINE

mit T&J-Stegplatten und Echtglas

- Hochwertige Qualität
- Flache Rinnenausführung
- 4 Farben
- 20 Standardgrößen
- Ca. 135 kg/m² Dach-Schneelast nach statischem Nachweis

PLATIN LINE

mit T&J-Stegplatten und Echtglas

- Attraktiver Preis
- Flache Rinnenausführung
- 4 Farben
- 30 Standardgrößen
- Ca. 135 kg/m² Dach-Schneelast nach statischem Nachweis

MODERN LINE

mit Echtglas





- Hochwertige Qualität
- Flache Rinnenausführung
- 3 Farben
- 20 Standardgrößen
- Ca. 135 kg/m² Dach-Schneelast nach statischem Nachweis



NEU
Aufmaß- und
Montageservice
Info Seite 99

NEU
Jetzt inklusive Dacheindeckung
mit KLASSIK TOP X-Platten
in glasklar.

In folgenden Farben erhältlich:

-  weiß (RAL 9016)
-  anthrazit (RAL 7016) Strukturlack
-  schwarz (RAL 9005) Strukturlack
-  grau (RAL 9007) Strukturlack

Weitere Farben auf Anfrage



EIGENSCHAFTEN

- ✓ Bestes Preis-Leistungs-Verhältnis
- ✓ Lieferbar in 4 Farbausführungen zu einem Preis
- ✓ 20 Standardmaße
- ✓ Andere Stegplatten auf Anfrage möglich
- ✓ vorbereitet für 8° Dachneigung, verstellbar von 5° bis 15°
- ✓ Wasser-Dachrinne nicht sichtbar im Profil integriert
- ✓ Einfache Montage durch mitgelieferte Aufbauanleitung
- ✓ Selbstbaupaket
- ✓ ca. 135 kg/m² Dach-Schneelast nach statischem Nachweis möglich
- ✓ Pfostenabmessung 11 x 11 cm

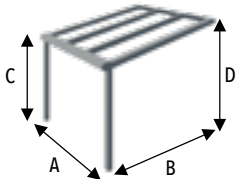
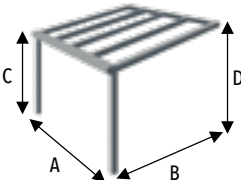
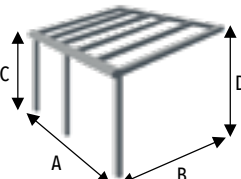
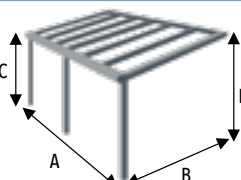
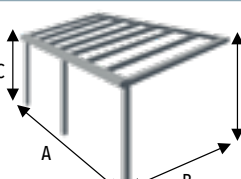
Zeichnung	A = Breite (mm)	B = Tiefe Mitte Pfosten (mm)	C = empfohlene Durchgangshöhe vorne (mm)	D = Höhe Oberkante Wandanschluss hinten (mm)	Stützen Anzahl	Fächer Anzahl	Art.-Nr.	Preis in € + MwSt.*	Preis in € inkl. MwSt.*
	3000	2500	2100	2596	2	3	77031	1.890,75	2.249,99 (pro Stück)
		3000		2666			77032	2.016,80	2.399,99 (pro Stück)
		3500		2736			77033	2.142,85	2.549,99 (pro Stück)
		4000		2806			77034	2.268,90	2.699,99 (pro Stück)
Sondermaße und freistehende Dächer auf Anfrage!									
	4000	2500	2100	2596	2	4	77041	2.184,87	2.599,99 (pro Stück)
		3000		2666			77042	2.352,93	2.799,99 (pro Stück)
		3500		2736			77043	2.521,00	2.999,99 (pro Stück)
		4000		2806			77044	2.689,07	3.199,99 (pro Stück)
Sondermaße und freistehende Dächer auf Anfrage!									
	5000	2500	2100	2596	3	5	77051	2.563,02	3.049,99 (pro Stück)
		3000		2666			77052	2.773,10	3.299,99 (pro Stück)
		3500		2736			77053	2.983,18	3.549,99 (pro Stück)
		4000		2806			77054	3.193,27	3.799,99 (pro Stück)
Sondermaße und freistehende Dächer auf Anfrage!									
	6000	2500	2100	2596	3	6	77061	2.857,13	3.399,99 (pro Stück)
		3000		2666			77062	3.109,24	3.699,99 (pro Stück)
		3500		2736			77063	3.361,34	3.999,99 (pro Stück)
		4000		2806			77064	3.613,44	4.299,99 (pro Stück)
Sondermaße und freistehende Dächer auf Anfrage!									
	7000	2500	2100	2596	3	7	77071	3.151,25	3.749,99 (pro Stück)
		3000		2666			77072	3.445,37	4.099,99 (pro Stück)
		3500		2736			77073	3.739,49	4.449,99 (pro Stück)
		4000		2806			77074	4.033,61	4.799,99 (pro Stück)
Sondermaße und freistehende Dächer auf Anfrage!									

Inklusive Dacheindeckung mit KLASSIK TOP X-Platten in glasklar. Andere Stegplatten gegen Aufpreis möglich.



NEU

**Aufmaß- und
Montageservice**
Info Seite 99

Zeichnung	A = Breite (mm)	B = Tiefe Mitte Pfosten (mm)	C = empfohlene Durchgangshöhe vorne (mm)	D = Höhe Oberkante Wandanschluss hinten (mm)	Stützen Anzahl	Fächer Anzahl	Art.-Nr.	Preis in € + MwSt.*	Preis in € inkl. MwSt.*
	3000	2500	2100	2596	2	4	77331	2.689,07	3.199,99 (pro Stück)
		3000		2666			77332	2.941,17	3.499,99 (pro Stück)
		3500		2736			77333	3.277,30	3.899,99 (pro Stück)
		4000		2806			77334	3.865,54	4.599,99 (pro Stück)
Sondermaße und freistehende Dächer auf Anfrage!									
	4000	2500	2100	2596	3	5	77341	3.025,20	3.599,99 (pro Stück)
		3000		2666			77342	3.277,30	3.899,99 (pro Stück)
		3500		2736			77343	3.697,47	4.399,99 (pro Stück)
		4000		2806			77344	4.537,81	5.399,99 (pro Stück)
Sondermaße und freistehende Dächer auf Anfrage!									
	5000	2500	2100	2596	3	7	77351	3.529,40	4.199,99 (pro Stück)
		3000		2666			77352	3.865,54	4.599,99 (pro Stück)
		3500		2736			77353	4.369,74	5.199,99 (pro Stück)
		4000		2806			77354	5.462,18	6.499,99 (pro Stück)
Sondermaße und freistehende Dächer auf Anfrage!									
	6000	2500	2100	2596	3	8	77361	3.949,57	4.699,99 (pro Stück)
		3000		2666			77362	4.369,74	5.199,99 (pro Stück)
		3500		2736			77363	5.126,04	6.099,99 (pro Stück)
		4000		2806			77364	6.302,51	7.499,99 (pro Stück)
Sondermaße und freistehende Dächer auf Anfrage!									
	7000	2500	2100	2596	4	9	77371	4.369,74	5.199,99 (pro Stück)
		3000		2666			77372	4.873,94	5.799,99 (pro Stück)
		3500		2736			77373	5.630,24	6.699,99 (pro Stück)
		4000		2806			77374	6.974,78	8.299,99 (pro Stück)
Sondermaße und freistehende Dächer auf Anfrage!									





Inklusive 8 mm VSG-Glaseindeckung in klar
Aufpreis Milchglas: 10%



NEU
Aufmaß- und
Montageservice
Info Seite 99

NEU
Jetzt inklusive Dacheindeckung
mit KLASSIK TOP X-Platten
in glasklar.

In folgenden Farben erhältlich:

-  weiß (RAL 9016)
-  anthrazit (RAL 7016) Strukturlack
-  schwarz (RAL 9005) Strukturlack
-  grau (RAL 9007) Strukturlack

Weitere Farben auf Anfrage



EIGENSCHAFTEN

- ✓ Attraktiver Preis
- ✓ Lieferbar in 4 Farbausführungen zu einem Preis
- ✓ 30 Standardmaße
- ✓ Andere Stegplatten auf Anfrage möglich
- ✓ Vorbereitet für 8° Dachneigung
- ✓ Wasser-Dachrinne nicht sichtbar im Profil integriert
- ✓ Einfache Montage durch mitgelieferte Aufbauanleitung
- ✓ Selbstbaupaket
- ✓ Ca. 135 kg/m² Dach-Schneelast nach statischem Nachweis möglich
- ✓ Pfostenabmessung 11 x 11 cm

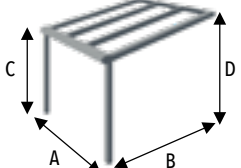
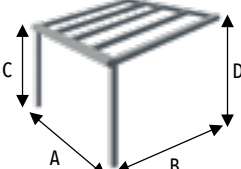
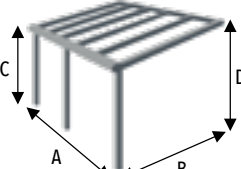
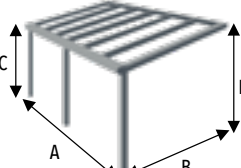
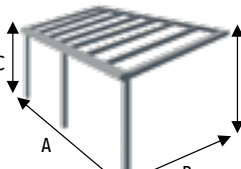
Zeichnung	A = Breite (mm)	B = Tiefe Mitte Pfosten (mm)	C = empfohlene Durchgangshöhe vorne (mm)	D = Höhe Oberkante Wandanschluss hinten (mm)	Stützen Anzahl	Fächer Anzahl	Art.-Nr.	Preis in € + MwSt.*	Preis in € inkl. MwSt.*
	3000	2500	2100	2596	2	3	77531	2.184,87	2.599,99 (pro Stück)
		3000		2666			77532	2.352,93	2.799,99 (pro Stück)
		3500		2736			77533	2.521,00	2.999,99 (pro Stück)
		4000		2806			77534	2.689,07	3.199,99 (pro Stück)
		4500		2876			77535	3.613,44	4.299,99 (pro Stück)
		5000		2946			77536	3.865,54	4.599,99 (pro Stück)
	4000	2500	2100	2596	2	4	77541	2.521,00	2.999,99 (pro Stück)
		3000		2666			77542	2.731,08	3.249,99 (pro Stück)
		3500		2736			77543	2.941,17	3.499,99 (pro Stück)
		4000		2806			77544	3.151,25	3.749,99 (pro Stück)
		4500		2876			77545	4.285,71	5.099,99 (pro Stück)
		5000		2946			77546	4.579,82	5.449,99 (pro Stück)
	5000 Mit Stahlver- stärkung	2500	2100	2596	2	5	77551	3.025,20	3.599,99 (pro Stück)
		3000		2666			77552	3.277,30	3.899,99 (pro Stück)
		3500		2736			77553	3.529,40	4.199,99 (pro Stück)
		4000		2806			77554	3.949,57	4.699,99 (pro Stück)
		4500		2876			77555	5.042,01	5.999,99 (pro Stück)
		5000		2946			77556	5.378,14	6.399,99 (pro Stück)
	6000 Mit Stahl- verstärkung	2500	2100	2596	2	6	77561	3.655,45	4.349,99 (pro Stück)
		3000		2666			77562	3.949,57	4.699,99 (pro Stück)
		3500		2736			77563	4.243,69	5.049,99 (pro Stück)
		4000		2806			77564	4.537,81	5.399,99 (pro Stück)
		4500		2876			77565	5.714,28	6.799,99 (pro Stück)
		5000		2946			77566	6.092,43	7.249,99 (pro Stück)
	7000 Mit Stahl- verstärkung	2500	2100	2596	3	7	77571	4.117,64	4.899,99 (pro Stück)
		3000		2666			77572	4.453,77	5.299,99 (pro Stück)
		3500		2736			77573	4.705,87	5.599,99 (pro Stück)
		4000		2806			77574	5.042,01	5.999,99 (pro Stück)
		4500		2876			77575	6.386,55	7.599,99 (pro Stück)
		5000		2946			77576	6.890,75	8.199,99 (pro Stück)

Bei 6000 mm Breite und 2 Pfosten ist eine Kombination mit Glas-schiebewänden aufgrund maximaler Durchbiegung nicht möglich.

Inklusive Dacheindeckung mit KLASSIK TOP X-Platten in glasklar. Andere Stegplatten gegen Aufpreis möglich.



Zeichnung	A = Breite (mm)	B = Tiefe Mitte Pfosten (mm)	C = empfohlene Durchgangshöhe vorne (mm)	D = Höhe Oberkante Wandanschluss hinten (mm)	Stützen Anzahl	Fächer Anzahl	Art.-Nr.	Preis in € + MwSt.*	Preis in € inkl. MwSt.*
	3000	2500	2100	2596	2	4	77631	2.857,13	3.399,99 (pro Stück)
		3000		2666			77632	3.109,24	3.699,99 (pro Stück)
		3500		2736			77633	3.445,37	4.099,99 (pro Stück)
		4000		2806			77634	4.117,64	4.899,99 (pro Stück)
Sondermaße und freistehende Dächer auf Anfrage!									
	4000	2500	2100	2596	2	5	77641	3.445,37	4.099,99 (pro Stück)
		3000		2666			77642	3.781,50	4.499,99 (pro Stück)
		3500		2736			77643	4.201,67	4.999,99 (pro Stück)
		4000 - Mit Stahlverstärkung		2806			77644	5.210,08	6.199,99 (pro Stück)
Sondermaße und freistehende Dächer auf Anfrage!									
	5000	2500	2100	2596	2	7	77651	4.117,64	4.899,99 (pro Stück)
	Mit Stahlverstärkung	3000		2666			77652	4.537,81	5.399,99 (pro Stück)
		3500		2736	77653	5.126,04	6.099,99 (pro Stück)		
		4000		2806	77654	3	6.134,45	7.299,99 (pro Stück)	
Sondermaße und freistehende Dächer auf Anfrage!									
	6000	2500	2100	2596	2	8	77661	4.621,84	5.499,99 (pro Stück)
	Mit Stahlverstärkung	3000*		2666			77662	5.126,04	6.099,99 (pro Stück)
		3500		2736	77663	3	5.882,34	6.999,99 (pro Stück)	
		4000		2806	77664	6.890,75	8.199,99 (pro Stück)		
Sondermaße und freistehende Dächer auf Anfrage!									
	7000	2500	2100	2596	3	9	77671	5.042,01	5.999,99 (pro Stück)
	Mit Stahlverstärkung	3000		2666			77672	5.630,24	6.699,99 (pro Stück)
		3500		2736			77673	6.386,55	7.599,99 (pro Stück)
		4000		2806			77674	7.815,12	9.299,99 (pro Stück)
Sondermaße und freistehende Dächer auf Anfrage!									

*Aus statischen Gründen müssen die äußeren Pfosten bei der Abmessung 600 x 300 cm, 50 cm eingerückt werden.

Inklusive 8 mm VSG-Glaseindeckung in klar
Aufpreis Milchglas: 10%



NEU



Aufmaß- und Montageservice
Info Seite 99







EIGENSCHAFTEN

- ✓ Vorgerichtet für 8 mm Glas
- ✓ Ab 3510 mm Tiefe verstärkte Sparren (55 x 95 mm)
- ✓ Lieferbar in 3 Farbausführungen zu einem Preis
- ✓ Standard-Rinne
- ✓ Wasser-Dachrinne nicht sichtbar im Profil integriert
- ✓ Pfostenabmessung 11 x 11 cm
- ✓ Ca. 135 kg/m² Dach-Schneelast nach statischem Nachweis

In folgenden Farben erhältlich:

-  anthrazit (RAL 7016) Strukturlack
-  schwarz (RAL 9005) Strukturlack
-  grau (RAL 9007) Strukturlack



Zeichnung	A = Breite (mm)	B = Tiefe Mitte Pfosten (mm)	C = empfohlene Durchgangshöhe vorne (mm)	D = Höhe Oberkante Wandanschluss hinten (mm)	Stützen Anzahl	Fächer Anzahl	Art.-Nr.	Preis in € + MwSt.*	Preis in € inkl. MwSt.*
	3000	2500	2300	2520	2	4	77731	4.873,94	5.799,99 (pro Stück)
		3000					77732	5.294,11	6.299,99 (pro Stück)
		3500					77733	5.798,31	6.899,99 (pro Stück)
		4000					77734	6.806,71	8.099,99 (pro Stück)
Sondermaße und freistehende Dächer auf Anfrage!									
	4000	2500	2300	2520	2	5	77741	6.218,48	7.399,99 (pro Stück)
		3000					77742	6.722,68	7.999,99 (pro Stück)
		3500					77743	7.310,92	8.699,99 (pro Stück)
		4000					77744	8.067,22	9.599,99 (pro Stück)
Sondermaße und freistehende Dächer auf Anfrage!									
	5000	2500	2300	2520	2	7	77751	6.638,65	7.899,99 (pro Stück)
		3000					77752	7.226,88	8.599,99 (pro Stück)
		3500					77753	7.899,15	9.399,99 (pro Stück)
		4000					77754	9.579,82	11.399,99 (pro Stück)
Sondermaße und freistehende Dächer auf Anfrage!									
	6000	2500	2300	2520	2	8	77761	7.142,02	8.499,00 (pro Stück)
		3000					77762	7.814,29	9.299,00 (pro Stück)
		3500					77763	8.234,45	9.799,00 (pro Stück)
		4000					77764	10.419,33	12.399,00 (pro Stück)
Sondermaße und freistehende Dächer auf Anfrage!									
	7000	2500	2300	2520	3	9	77771	7.898,32	9.399,00 (pro Stück)
		3000					77772	8.654,62	10.299,00 (pro Stück)
		3500					77773	9.495,79	11.299,99 (pro Stück)
		4000					77774	11.596,63	13.799,99 (pro Stück)
Sondermaße und freistehende Dächer auf Anfrage!									

Inklusive 8 mm Glaseindeckung in klar
Aufpreis Milchglas: 10%





**Aufmaß- und
Montageservice**
Info Seite 99

Foto	Artikel	Farbe	Zeichnung	Länge (mm)	Stärke (mm)	Art.-Nr.	Preis in € + MwSt.	Preis in € inkl. MwSt.*			
	ALU-VERKLEI- DUNGS-PANEEEL Deckbreite 150 mm	weiß (RAL 9016)		3000	25	77409	84,03	99,99 (pro Stück)			
		anthrazit (RAL 7016) Strukturlack		4000					77410	109,24	129,99 (pro Stück)
		schwarz (RAL9005) Strukturlack									
		grau (RAL9007) Strukturlack									
	ALU-H-PROFIL	weiß (RAL 9016) anthrazit (RAL 7016) Strukturlack schwarz (RAL9005) Strukturlack grau (RAL9007) Strukturlack		3000	16	77403	33,61	59,99 (pro Stück)			
	ALU-U-PROFIL	weiß (RAL 9016) anthrazit (RAL 7016) Strukturlack schwarz (RAL9005) Strukturlack grau (RAL9007) Strukturlack		4000	25	77404	37,81	39,99 (pro Stück)			
	ALU- ABDECKLEISTE	weiß (RAL 9016) anthrazit (RAL 7016) Strukturlack schwarz (RAL9005) Strukturlack grau (RAL9007) Strukturlack		4000	25	77406	29,40	34,99 (pro Stück)			
	ALU-HTF-PROFIL für 16 mm Stegplatten	weiß (RAL 9016)		3000	24	77391	50,41	59,99 (pro Stück)			
		anthrazit (RAL 7016) Strukturlack		3500					77392	58,82	69,99 (pro Stück)
		schwarz (RAL9005) Strukturlack		4000					77393	67,22	79,99 (pro Stück)
	ALU-L-HTF-PROFIL für 16 mm Stegplatten	weiß (RAL 9016) anthrazit (RAL 7016) Strukturlack schwarz (RAL9005) Strukturlack grau (RAL9007) Strukturlack		3000	24	77395	50,41	59,99 (pro Stück)			

Alu-Verkleidungspaneele zur Erstellung von Seitenwänden

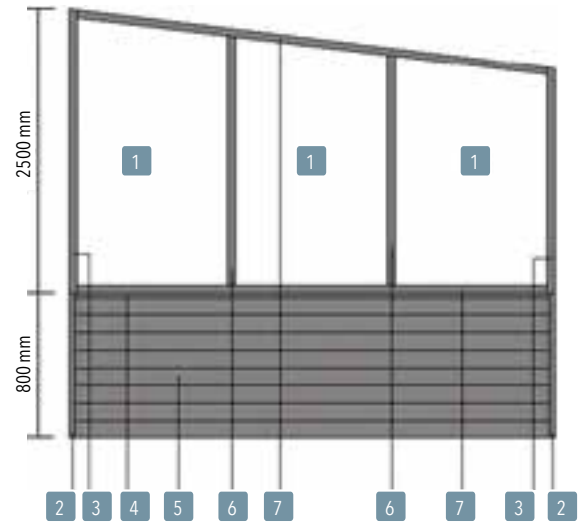
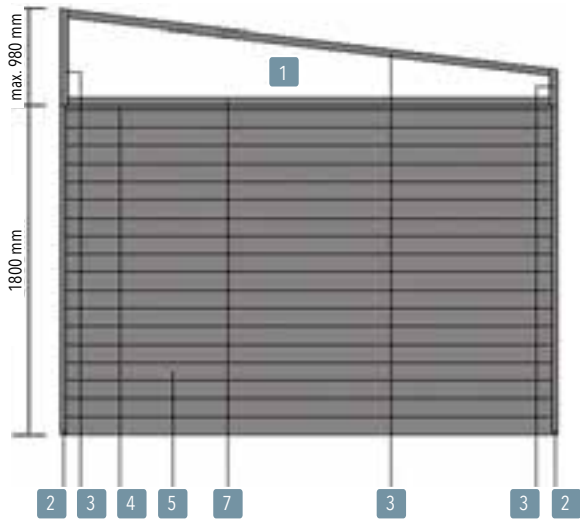

1 Lichtausschnitt 16 mm

3 ALU-L-HTF-Profil

5 ALU-Verkleidungspaneele

7 ALU-HTF-Profil

2 ALU-U-Profil

4 ALU-Abdeckleiste

6 ALU-H-Profil



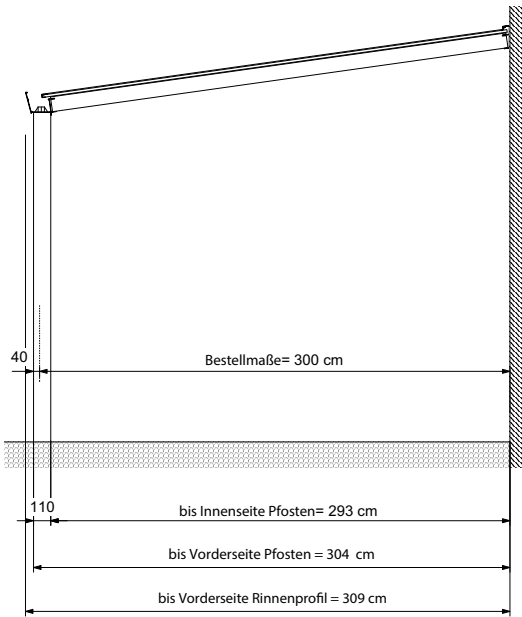

Beispiel Golden Line
 Überdachung 300 cm mit
 Standard Rinne
 Standard Dachneigung = 8°
 (14 cm pro Meter)

Standardrinne

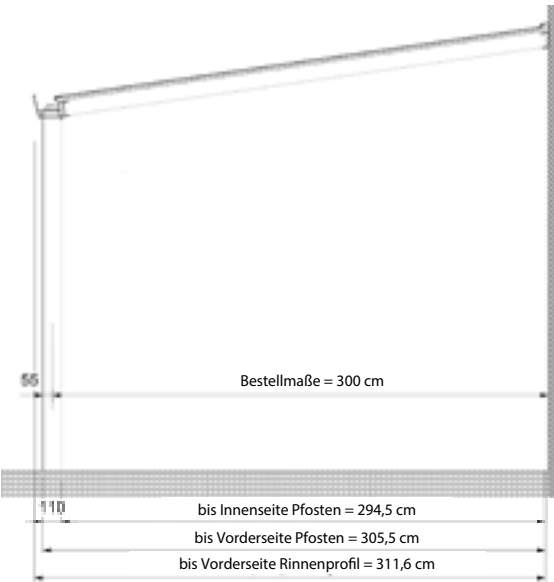
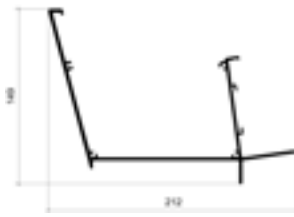

Beispiel Platin Line
 Überdachung 300 cm mit
 Giga Rinne
 Standard Dachneigung = 8°
 (14 cm pro Meter)



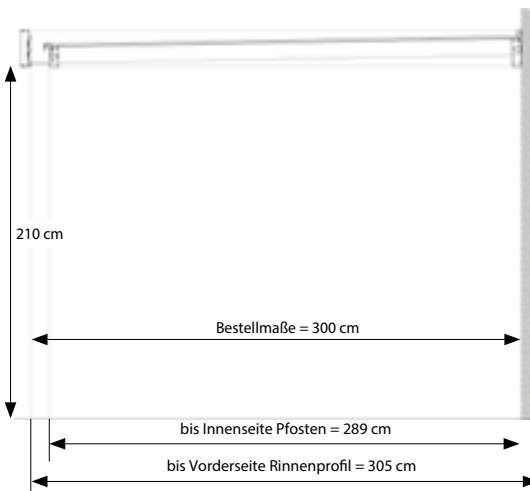





Giga Rinne



Beispiel Modern Line
 Überdachung 300 cm mit
 Standard Rinne

Standardrinne + Rinnenkappe



Foto	Artikel	Farbe	Maße (mm)	Art.-Nr.	Preis in € + MwSt.*	Preis in € inkl. MwSt.*	
	SOKELFUNDAMENT aus Beton mit Regenwasser- auslauf inkl. Rohrverlängerung aus PVC		Breite x Tiefe x Höhe: 220 x 220 x 300	77220	84,03	99,99 (pro Stück)	
	FUNDAMENTEINSCHUB aus Beton		Breite x Tiefe x Höhe: 100 x 100 x 950	77221	42,01	49,99 (pro Stück)	
	BELEUCHTUNG mit LED Spotset (6 Stück), dimmbar inkl. Fernbedienung <i>Es dürfen pro Sparren max. 2 Stk. LED Spots eingebaut werden!</i>	silber	ø Durchmesser: 32 mm	77222	285,71	339,99 (pro Set)	
	BOHRKRONE		ø Durchmesser:				
			Für LED Spotset	32 mm	77223	21,00	24,99 (pro Stück)
			Für Regenfallrohr	83 mm	77224	25,20	29,99 (pro Stück)
	WINKELSTREBE/KOPFBAND aus Aluminium	weiß (RAL 9016) anthrazit (RAL 7016) Strukturlack schwarz (RAL9005) Strukturlack grau (RAL9007) Strukturlack	Länge: 600	77226	25,20	29,99 (pro Stück)	
	ALU-STÜTZPFOSTEN 2 mm Wandstärke	weiß (RAL 9016)	110 x 110 x 2400	77234	134,45	159,99 (pro Stück)	
		anthrazit (RAL 7016) Strukturlack	110 x 110 x 3000	77235	168,06	199,99 (pro Stück)	
		schwarz (RAL9005) Strukturlack	110 x 110 x 3500	77236	201,67	239,99 (pro Stück)	
		grau (RAL9007) Strukturlack	110 x 110 x 4800	77237	277,30	329,99 (pro Stück)	
			110 x 110 x 6000	77238	336,13	399,99 (pro Stück)	
	PFOSTENKAPPE für ALU-Stützpfeiler/ ALU-Verstärkungsprofil	schwarz	110 x 110	77228	12,60	14,99 (pro Stück)	
	U-PROFIL	pressblank	110 x 110	77227	16,80	19,99 (pro Stück)	
	90° ROHRBOGEN aus PVC	grau	ø Durchmesser: 80 mm	77225	12,60	14,99 (pro Stück)	



Für Auftragswerte unter 100,00 € Katalogpreis werden 19,90 € Bearbeitungspauschale erhoben.



**Aufmaß- und
Montageservice**
Info Seite 99

Ob Polycarbonat oder Glas ...

Freistehende Konstruktion von T&J

Die Immobilie bietet keine geeignete Möglichkeit, um eine Überdachung daran zu befestigen? Oder der schönste Platz befindet sich mitten im Garten? Dann ist die freistehende Überdachung die richtige Wahl. Die freistehende Konstruktion rückt die Rinne der Überdachung nach hinten und den höchsten Punkt der Veranda nach vorne, wodurch ein etwas anderes Design zustande kommt. Anstelle einer Wand, an der die Überdachung befestigt ist, werden Pfosten platziert.

In folgenden Farben erhältlich:

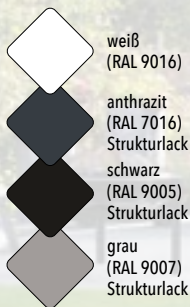

Weitere Farben auf Anfrage

Alles dabei

Das Paket besteht aus Pfosten, Trägern, U-Elementen + Abdeckkappen.
Pfosten 11 x 11 x 300 cm.

Um die Stabilität sicherzustellen, empfehlen wir auf der hohen Seite die Pfostenanker zu verwenden.



Zeichnung / Produkt	Breite (mm)	Träger (mm)	Pfosten Anzahl	Art.-Nr.	Preis in € + MwSt.*	Preis in € inkl. MwSt.*
	3000	1 x 3000	2	77251	672,26	799,99 (pro Stück)
	4000	1 x 4800		77252	756,29	899,99 (pro Stück)
	5000	1 x 4800	77253	924,36	1.099,99 (pro Stück)	
	6000	1 x 6000	77254	1.008,39	1.199,99 (pro Stück)	
	7000	2 x 3500	3	77255	1.092,43	1.299,99 (pro Stück)
Bodenanker						
für Mittelpfosten				77430	151,25	179,99 (pro Stück)
für Endpfosten				77431	151,25	179,99 (pro Stück)

T&J Aufmaß- und Montageservice!

Wir verwirklichen Ihr Traum-Terrassendach!

**NEU**

Einfach mehr bei T&J:
*Aufmaß- und
Montageservice!*

Wir bieten eine umfassende Betreuung – von der ersten Vermessung bei Ihnen vor Ort bis hin zur perfekten Fertigstellung. Überlassen Sie Planung und Aufbau den Profis! Maßgeschneiderte Lösung, die genau auf Ihre Wünsche und Ihren Außenbereich abgestimmt ist. **Kontaktieren Sie uns.**

www.tuj.de









**Aufmaß- und
Montageservice**
Info Seite 99

DIE SPITZENQUALITÄT

In folgenden Farben erhältlich:

-  weiß (RAL 9016)
-  anthrazit (RAL 7016) Strukturlack
-  schwarz (RAL 9005) Strukturlack
-  grau (RAL 9007) Strukturlack

Weitere Farben auf Anfrage



EIGENSCHAFTEN

- Glasschiebeelemente ringsum zu öffnen aus ESG 8 mm



INKLUSIVE

- ESG 8 mm
- Pfostenprofile-, Ober- und Unterschiene aus Aluminium
- U-Profile
- Montageset
- Einstellbare Rollen
- Edelstahlgriff, beidseitig

Artikel	Breite (mm)	Durchgangshöhe / Montagehöhe (mm)	3 Scheiben	4 Scheiben	5 Scheiben	Art.-Nr.	Preis in € + MwSt.*	Preis in € inkl. MwSt.*
Schiebewand	A 2000	2100	x			77411	1.176,46	1.399,99 (pro Stück)
	B 2500	2100	x			77412	1.428,56	1.699,99 (pro Stück)
	C 3000	2100		x		77413	1.596,63	1.899,99 (pro Stück)
D 3500	2100			x	77414	1.764,70	2.099,99 (pro Stück)	
E 4000	2100			x	77415	1.932,76	2.299,99 (pro Stück)	
G 5000	2100				x	77417	2.268,90	2.699,99 (pro Stück)
I 6000	2100				x	77418	2.773,10	3.299,99 (pro Stück)
K 7000	2100				x	77419	3.277,30	3.899,99 (pro Stück)

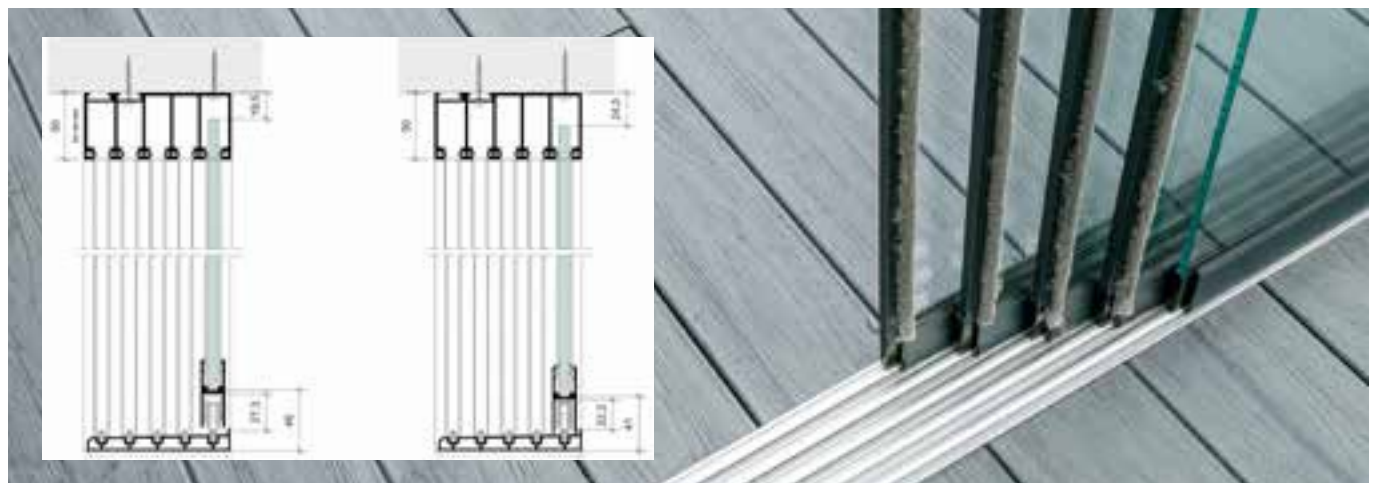











EIGENSCHAFTEN

- ✓ Komplett vorgefertigt
- ✓ Inkl. 8 mm VSG
- ✓ Flaches Aluminiumprofil 50 mm

In folgenden Farben erhältlich:

-  weiß (RAL 9016)
-  anthrazit (RAL 7016) Strukturlack
-  schwarz (RAL 9005) Strukturlack
-  grau (RAL 9007) Strukturlack

Weitere Farben auf Anfrage

Foto	Artikel	Höhe Wandseite (mm)	Für Dachtiefe (mm)	Felder	Art.-Nr.	Preis in € + MwSt.*	Preis in € inkl. MwSt.*
	Lichtkeil 1	330	2500	1	77421	1.176,46	1.399,99 (pro Stück)
	Lichtkeil 2	397	3000	2	77422	1.428,56	1.699,99 (pro Stück)
	Lichtkeil 3	465	3500	2	77423	1.512,60	1.799,99 (pro Stück)
	Lichtkeil 4	533	4000	2	77424	1.680,66	1.999,99 (pro Stück)

Achtung: Die Lichtkeile 1 - 4 sind nur für Standarddächer mit Standarddachneigung geeignet! Sonderanfertigungen sind auf Anfrage erhältlich.



Für Auftragswerte unter 100,00 € Katalogpreis werden 19,90 € Bearbeitungspauschale erhoben.

Der individuelle Komplettbausatz

Terrassendachbausatz KATTO

Verlängern Sie die schönsten Tage des Jahres! Mit dem Terrassendachbausatz KATTO erhalten Sie dazu passend einen komplett abgebundenen Bausatz aus Leimholz oder KVH mit Holzverbindungen in traditioneller Zimmermannsqualität. Alle Bauteile sind perfekt aufeinander abgestimmt und erlauben so eine einfache Montage.

Je nach Beschaffenheit der Fassade können Sie den Bausatz direkt an die Wand montieren oder mit den optional erhältlichen Wandpfosten freistehend verbauen. Zum Bausatz gehören neben den Holzbindern aus BSH bzw. KVH und der gewählten Dacheindeckung (Glas, Stegplatte oder Lichtplatte) alle notwendigen Profile, das Zubehör wie Wandanschluss, Dachrinne und Fallrohr sowie eine umfangreiche Montageanleitung.

Stegplatten

Einfach mehr bei T&J:

Einfach Online Planen

Bei T&J sind Sie genau richtig. Rund um den Terrassenbausatz KATTO gibt es auch **das volle Sortiment an Hilfen, Tipps und Tricks.**

Auf unserer Website finden Sie jede Menge Videos mit praktischen **Anleitungen oder die kompletten Montageanleitungen** sowie unseren praktischen

KATTO-Konfigurator



DRAUSSEN GENIESSEN -
UNABHÄNGIG VOM WETTER!
ERHÄTLICH IN VERSCHIEDENEN
DACHEINDECKUNGEN.



NEU
Lichtplatten

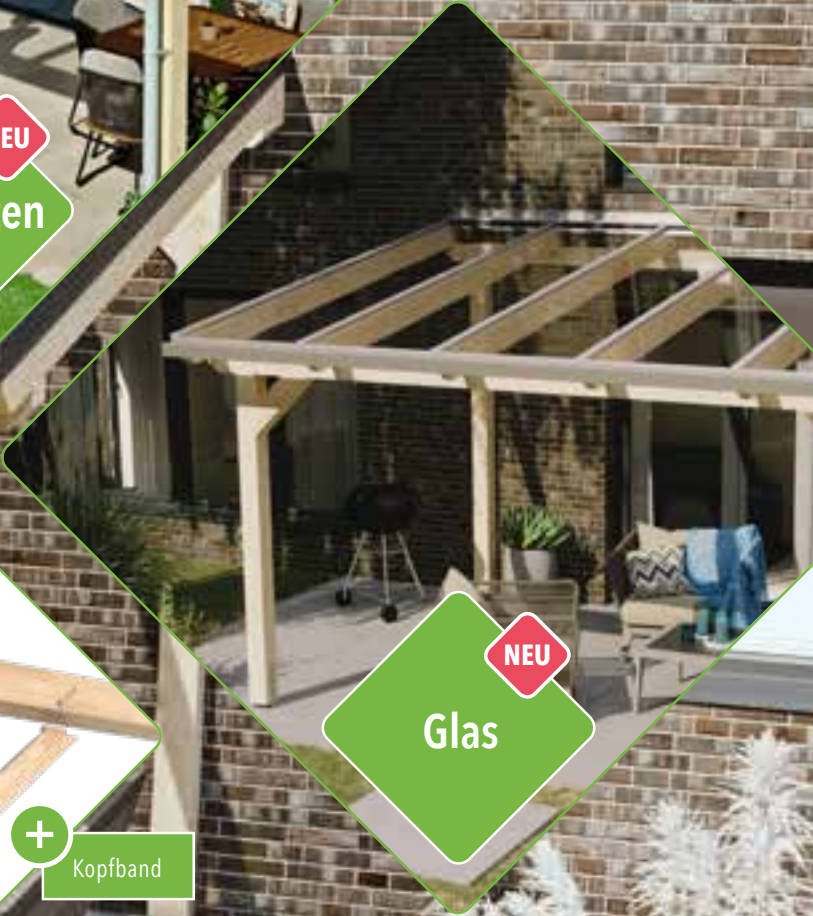

NEU
Glas



+
Klaue



+
Kopfband



+
Wandanschluss

Terrassendachbausatz KATTO

SO EINFACH GEHT'S:

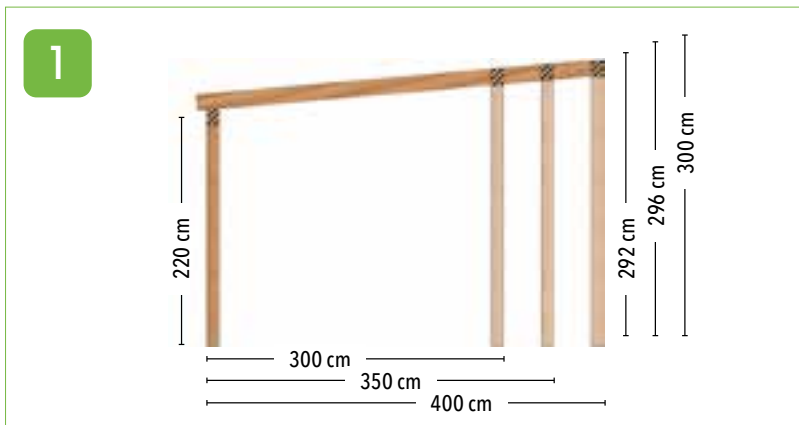

GRÖSSE WÄHLEN

Wählen Sie zunächst Ihre Wunschgröße. Die Durchgangshöhe vorne beträgt bei allen Modellen ca. 220 cm. Die Wandanschlusshöhe variiert je nach Bautiefe und Eindeckungsvariante zwischen ca. 292 cm und ca. 300 cm. Das Gefälle pro 100 cm Tiefe beträgt ca. 9 cm.

Als Option bietet T&J auch eine Version für eine freistehende Montage. Das ist insbesondere bei Fassaden mit Wärmedämm-Verbund-System ratsam.

Auf Anfrage sind auch Zwischenmaße und Breiten bis 810 cm möglich.



2

DACHEINDECKUNG WÄHLEN

Dann suchen Sie sich die passende Dach- eindeckung. Hier bieten wir Ihnen drei verschiedene Eindeckungen in unterschiedlichen Färbungen. Lichtplatten in klar, bronze und silbergrau-durchscheinend, Glasplatten in klar und opal sowie Stegplatten in klar, bronze und opal



3

EINFACHE MONTAGE

Zur Montage erhalten Sie von T&J eine detaillierte Montageanleitung!

Scannen Sie einfach den QR-Code und laden sie die gewünschte Montageanleitung herunter.

Los geht's!



Alles drin

Das alles ist im Lieferumfang enthalten:

- Hergestellt aus Leimholz BSH 11 Sichtqualität nach DIN 1052, (bei Lichtplatten aus KVH) Pfosten und Kopfbänder 12 x 12 cm, Pfetten 12 x 16 cm, Sparren 8 x 16 cm
- Leimholzbausatz / KVH inkl. Montagematerial (außer Wand- und Bodenbefestigung)
- Alle sichtbaren Aluminiumzubehöerteile in pressblank
- Je nach gewählter Bedachung mit passendem Dachrinnen-Set
- Je nach gewählter Eindeckung Stegplatten mit Zubehör
- Je nach gewählter Eindeckung VSG-Glasscheiben mit Zubehör
- Je nach gewählter Eindeckung Lichtplatten mit Zubehör
- Schraubmaterial in Edelstahl

Statik Optional erhältlich

Die Statik des Vordachs ist für die Wind- und Schneelastzone 2 berechnet. Wenn eine Statik für einen Bauantrag benötigt wird, können Sie diese vorab für 350,00 € unter der Artikelnummer 100001 bei Ihrem Fachhändler bestellen. Der Betrag wird bei Bestellung des Vordachs verrechnet.

Optional auch erhältlich mit:

- Wandpfosten, wenn eine Fassadenbefestigung nicht möglich ist
- Sondermaße sind auf Anfrage möglich.
- Bausatz weiß grundiert auf Anfrage möglich
- Aluminiumdachrinnensets und alle sichtbaren Aluminiumteile in pressblank, weiß und anthrazit



Unser Tipp

Damit Sie lange Freude an Ihrem neuen Terrassendach haben, muss das Leimholz / KVH vorab mit einer geeigneten Holzschutzlasur oder einem deckenden Anstrich geschützt werden. Hierbei ist die Verträglichkeit der Anstriche mit den Materialien der Eindeckung zu beachten.



Fundamente, H-Anker mit Bolzen und Wandbefestigungsmaterialien gehören **nicht** zum Lieferumfang. Je nach Einbauort werden unterschiedliche Anforderungen an diese gestellt. Für die richtige Auswahl wenden Sie sich bitte an Ihren Fachberater.

KOMPLETTBAUSATZ MIT POLYCLEAR - Die kostengünstige Qualitätsplatte

	Farbe	D-Art.-Nr.	Preis in € + MwSt.	Preis in € inkl. MwSt.	Farbe	D-Art.-Nr.	Preis in € + MwSt.	Preis in € inkl. MwSt.	Farbe	D-Art.-Nr.	Preis in € + MwSt.	Preis in € inkl. MwSt.	
TIEFE	Breite		307,5 cm			408 cm			508,5 cm				
	300 cm	glasklar	38001	1.773,10	2.109,99	glasklar	38002	2.117,64	2.519,99	glasklar	38005	2.529,40	3.009,99
		weiß-opal	38021	1.873,94	2.229,99	weiß-opal	38022	2.235,29	2.659,99	weiß-opal	38025	2.663,86	3.169,99
		bronze	38041	1.966,38	2.339,99	bronze	38042	2.378,14	2.829,99	bronze	38045	2.857,13	3.399,99
	350 cm	-	-	-	-	glasklar	38003	2.277,30	2.709,99	glasklar	38006	2.731,08	3.249,99
		-	-	-	-	weiß-opal	38023	2.403,35	2.859,99	weiß-opal	38026	2.882,34	3.429,99
		-	-	-	-	bronze	38043	2.571,42	3.059,99	bronze	38046	3.100,83	3.689,99
	400 cm	-	-	-	-	glasklar	38004	2.436,97	2.899,99	glasklar	38007	2.932,76	3.489,99
		-	-	-	-	weiß-opal	38024	2.571,42	3.059,99	weiß-opal	38027	3.092,43	3.679,99
		-	-	-	-	bronze	38044	2.781,50	3.309,99	bronze	38047	3.352,93	3.989,99
	450 cm	-	-	-	-	glasklar	38120	2.605,03	3.099,99	glasklar	38122	3.126,04	3.719,99
		-	-	-	-	weiß-opal	38124	2.747,89	3.269,99	weiß-opal	38126	3.294,11	3.919,99
-		-	-	-	bronze	38128	2.983,18	3.549,99	bronze	38130	3.605,03	4.289,99	
500 cm	-	-	-	-	glasklar	38121	2.764,70	3.289,99	glasklar	38123	3.327,72	3.959,99	
	-	-	-	-	weiß-opal	38125	2.915,96	3.469,99	weiß-opal	38127	3.504,19	4.169,99	
	-	-	-	-	bronze	38129	3.193,27	3.799,99	bronze	38131	3.848,73	4.579,99	
Sondermaße		Auf Anfrage			Auf Anfrage			Auf Anfrage					
Aufpreis Pfostensatz freistehende Montage für Wandpfosten für 3 - 5 m Breite:						38000	168,06	199,99					

KOMPLETTBAUSATZ MIT HEATBLOC 16 - Die sonnenreflektierende Klimaplatte

	Farbe	D-Art.-Nr.	Preis in € + MwSt.	Preis in € inkl. MwSt.	Farbe	D-Art.-Nr.	Preis in € + MwSt.	Preis in € inkl. MwSt.	Farbe	D-Art.-Nr.	Preis in € + MwSt.	Preis in € inkl. MwSt.	
TIEFE	Breite		307,5 cm			408 cm			508,5 cm				
	300 cm	weiß-opal	38101	2.067,22	2.459,99	weiß-opal	38102	2.495,79	2.969,99	weiß-opal	38105	2.999,99	3.569,99
		350 cm	-	-	-	weiß-opal	38103	2.705,87	3.219,99	weiß-opal	38106	3.260,50	3.879,99
		400 cm	-	-	-	weiß-opal	38104	2.924,36	3.479,99	weiß-opal	38107	3.529,40	4.199,99
	450 cm	-	-	-	weiß-opal	38140	3.134,45	3.729,99	weiß-opal	38142	3.789,91	4.509,99	
	500 cm	-	-	-	weiß-opal	38141	3.352,93	3.989,99	weiß-opal	38143	4.050,41	4.819,99	
	Sondermaße		Auf Anfrage			Auf Anfrage			Auf Anfrage				
	Aufpreis Pfostensatz freistehende Montage für Wandpfosten für 3 - 5 m Breite:						38000	168,06	199,99				

KOMPLETTBAUSATZ MIT POLY BREITKAMMER - Die transparente Breitkammerplatte

	Farbe	D-Art.-Nr.	Preis in € + MwSt.	Preis in € inkl. MwSt.	Farbe	D-Art.-Nr.	Preis in € + MwSt.	Preis in € inkl. MwSt.	Farbe	D-Art.-Nr.	Preis in € + MwSt.	Preis in € inkl. MwSt.	
TIEFE	Breite		307,5 cm			408 cm			508,5 cm				
	300 cm	glasklar	38061	1.966,38	2.339,99	glasklar	38062	2.378,14	2.829,99	glasklar	38065	2.857,13	3.399,99
		weiß-opal	38081	2.067,22	2.459,99	weiß-opal	38082	2.495,79	2.969,99	weiß-opal	38085	2.999,99	3.569,99
	350 cm	-	-	-	-	glasklar	38063	2.571,42	3.059,99	glasklar	38066	3.100,83	3.689,99
		-	-	-	-	weiß-opal	38083	2.705,87	3.219,99	weiß-opal	38086	3.260,50	3.879,99
	400 cm	-	-	-	-	glasklar	38064	2.781,50	3.309,99	glasklar	38067	3.352,93	3.989,99
		-	-	-	-	weiß-opal	38084	2.924,36	3.479,99	weiß-opal	38087	3.529,40	4.199,99
	450 cm	-	-	-	-	glasklar	38132	2.983,18	3.549,99	glasklar	38134	3.605,03	4.289,99
		-	-	-	-	weiß-opal	38136	3.134,45	3.729,99	weiß-opal	38138	3.789,91	4.509,99
	500 cm	-	-	-	-	glasklar	38133	3.193,27	3.799,99	glasklar	38135	3.848,73	4.579,99
		-	-	-	-	weiß-opal	38137	3.352,93	3.989,99	weiß-opal	38139	4.050,41	4.819,99
	Sondermaße		Auf Anfrage			Auf Anfrage			Auf Anfrage				
Aufpreis Pfostensatz freistehende Montage für Wandpfosten für 3 - 5 m Breite:						38000	168,06	199,99					

Alle Produkte dieser Seite gehören zu Rabattgruppe D

Alle Preise verstehen sich inklusive der gesetzlichen Mehrwertsteuer. Alle genannten Maße sind Nennmaße. Sondermaße auf Anfrage möglich.

Bruchfest und Witterungsbeständig!

Lichtplatte

Lichtdurchflutete Bedachungen haben einen ganz besonderen Charme und eine unerreichte Leichtigkeit.

Ideal für diesen Einsatzzweck sind Lichtplatten aus Polycarbonat. Hier bietet Ihnen T&J hervorragende, garantierte Witterungs-, Temperatur- und UV-Beständigkeit sowie extreme Schlagfestigkeit.

- Hagelfestigkeit (Hagelkörner bis 40 mm, Fallgeschwindigkeit 16 m/sek)
- Witterungsbeständigkeit
- Temperaturbeständig von -40 °C bis +120 °C
- Schwer entflammbar B1 nach DIN 4102
- Einfache Montage



KLAR

Günstig	Wintergarten	Lichtdurchlass	Hagelschutz
■ ■ ■ ■ ■ ■ ■ ■ ■ ■	■ ■ ■ ■ ■ ■ ■ ■ ■ ■	■ ■ ■ ■ ■ ■ ■ ■ ■ ■	■ ■ ■ ■ ■ ■ ■ ■ ■ ■
Hitzeschutz	Besonders bruchsicher	Eigensteifigkeit	Glasoptik
■ ■ ■ ■ ■ ■ ■ ■ ■ ■	■ ■ ■ ■ ■ ■ ■ ■ ■ ■	■ ■ ■ ■ ■ ■ ■ ■ ■ ■	■ ■ ■ ■ ■ ■ ■ ■ ■ ■
Weiches Licht	Entblendung	Schmutzunempfindlich	Preisniveau
■ ■ ■ ■ ■ ■ ■ ■ ■ ■	■ ■ ■ ■ ■ ■ ■ ■ ■ ■	■ ■ ■ ■ ■ ■ ■ ■ ■ ■	■ ■ ■ ■ ■ ■ ■ ■ ■ ■

BRONZE

Günstig	Wintergarten	Lichtdurchlass	Hagelschutz
■ ■ ■ ■ ■ ■ ■ ■ ■ ■	■ ■ ■ ■ ■ ■ ■ ■ ■ ■	■ ■ ■ ■ ■ ■ ■ ■ ■ ■	■ ■ ■ ■ ■ ■ ■ ■ ■ ■
Hitzeschutz	Besonders bruchsicher	Eigensteifigkeit	Glasoptik
■ ■ ■ ■ ■ ■ ■ ■ ■ ■	■ ■ ■ ■ ■ ■ ■ ■ ■ ■	■ ■ ■ ■ ■ ■ ■ ■ ■ ■	■ ■ ■ ■ ■ ■ ■ ■ ■ ■
Weiches Licht	Entblendung	Schmutzunempfindlich	Preisniveau
■ ■ ■ ■ ■ ■ ■ ■ ■ ■	■ ■ ■ ■ ■ ■ ■ ■ ■ ■	■ ■ ■ ■ ■ ■ ■ ■ ■ ■	■ ■ ■ ■ ■ ■ ■ ■ ■ ■

HEATBLOC

Günstig	Wintergarten	Lichtdurchlass	Hagelschutz
■ ■ ■ ■ ■ ■ ■ ■ ■ ■	■ ■ ■ ■ ■ ■ ■ ■ ■ ■	■ ■ ■ ■ ■ ■ ■ ■ ■ ■	■ ■ ■ ■ ■ ■ ■ ■ ■ ■
Hitzeschutz	Besonders bruchsicher	Eigensteifigkeit	Glasoptik
■ ■ ■ ■ ■ ■ ■ ■ ■ ■	■ ■ ■ ■ ■ ■ ■ ■ ■ ■	■ ■ ■ ■ ■ ■ ■ ■ ■ ■	■ ■ ■ ■ ■ ■ ■ ■ ■ ■
Weiches Licht	Entblendung	Schmutzunempfindlich	Preisniveau
■ ■ ■ ■ ■ ■ ■ ■ ■ ■	■ ■ ■ ■ ■ ■ ■ ■ ■ ■	■ ■ ■ ■ ■ ■ ■ ■ ■ ■	■ ■ ■ ■ ■ ■ ■ ■ ■ ■



Praktisch, einfache Montage:

Ihr Komplettbausatz mit Spundwand Lichtplatten.

Bild	Breite (mm)	Tiefe (mm)	Dachrinne aus PVC	D-Art.-Nr.	Preis in € + MwSt.	Preis inkl. MwSt. in €
TejeMacro SPUNDWAND Lichtplatte KLAR						
	3192	3000	grau	38901	1.512,60	1.799,99
	3192	3500	grau	38902	1.588,23	1.889,99
	3192	4000	grau	38903	1.655,45	1.969,99
	4256	3000	grau	38904	1.915,96	2.279,99
	4256	3500	grau	38905	1.882,34	2.239,99
	4256	4000	grau	38906	1.957,97	2.329,99
	5320	3000	grau	38907	2.151,25	2.559,99
	5320	3500	grau	38908	2.218,48	2.639,99
	5320	4000	grau	38909	2.302,51	2.739,99
TejeMacro SPUNDWAND Lichtplatte BRONZE						
	3192	3000	grau	38911	1.596,63	1.899,99
	3192	3500	grau	38912	1.663,86	1.979,99
	3192	4000	grau	38913	1.739,49	2.069,99
	4256	3000	grau	38914	2.033,61	2.419,99
	4256	3500	grau	38915	1.991,59	2.369,99
	4256	4000	grau	38916	2.067,22	2.459,99
	5320	3000	grau	38917	2.285,71	2.719,99
	5320	3500	grau	38918	2.361,34	2.809,99
	5320	4000	grau	38919	2.436,97	2.899,99
TejeMacro SPUNDWAND Lichtplatte HEATBLOC						
	3192	3000	grau	38921	1.680,66	1.999,99
	3192	3500	grau	38922	1.747,89	2.079,99
	3192	4000	grau	38923	1.823,52	2.169,99
	4256	3000	grau	38924	2.142,85	2.549,99
	4256	3500	grau	38925	2.100,83	2.499,99
	4256	4000	grau	38926	2.176,46	2.589,99
	5320	3000	grau	38927	2.420,16	2.879,99
	5320	3500	grau	38928	2.495,79	2.969,99
	5320	4000	grau	38929	2.571,42	3.059,99

Aufpreis für Pfostensatz KVH freistehende Montage

38000

168,06

199,99

Schick und robust!

Höchste Qualität aus Verbundsicherheitsglas

Als Terrassendach-Eindeckung bietet sowohl klares als auch opales Verbundsicherheitsglas zahlreiche Vorteile. Es ist äußerst robust und stoßfest, witterungsbeständig und licht- sowie UV-beständig. Insgesamt vereinen VSG klar und opal Robustheit, Ästhetik und Sicherheit. Sie schaffen somit eine angenehme Terrassenatmosphäre.

- Hohe Stabilität und Bruchfestigkeit
- Hoher Lichtdurchlass
- Schmutzunempfindlich
- Erhältlich in glasklar und opal



KLAR

Günstig	Wintergarten	Lichtdurchlass	Hagelschutz
■ ■ ■ ■ ■ ■	■ ■ ■ ■ ■ ■	■ ■ ■ ■ ■ ■	■ ■ ■ ■ ■ ■
Hitzeschutz	Besonders bruchsicher	Eigensteifigkeit	Glasoptik
■ ■ ■ ■ ■ ■	■ ■ ■ ■ ■ ■	■ ■ ■ ■ ■ ■	■ ■ ■ ■ ■ ■
Weiches Licht	Entblendung	Schmutzunempfindlich	Preisniveau
■ ■ ■ ■ ■ ■	■ ■ ■ ■ ■ ■	■ ■ ■ ■ ■ ■	■ ■ ■ ■ ■ ■



OPAL

Günstig	Wintergarten	Lichtdurchlass	Hagelschutz
■ ■ ■ ■ ■ ■	■ ■ ■ ■ ■ ■	■ ■ ■ ■ ■ ■	■ ■ ■ ■ ■ ■
Hitzeschutz	Besonders bruchsicher	Eigensteifigkeit	Glasoptik
■ ■ ■ ■ ■ ■	■ ■ ■ ■ ■ ■	■ ■ ■ ■ ■ ■	■ ■ ■ ■ ■ ■
Weiches Licht	Entblendung	Schmutzunempfindlich	Preisniveau
■ ■ ■ ■ ■ ■	■ ■ ■ ■ ■ ■	■ ■ ■ ■ ■ ■	■ ■ ■ ■ ■ ■



Sicherheit und Einfachheit in einem:

Ihr Komplettbausatz mit 8,2 mm Verbundsicherheitsglas.

Bild	Breite (mm)	Tiefe (mm)	Zubehörfarbe	Dachrinne	D-Art.-Nr.	Preis in € + MwSt.	Preis inkl. MwSt. in €
Verbundsicherheitsglas: 8,2 mm - klar							
 <div style="position: absolute; top: 10px; left: 10px; background-color: green; color: white; padding: 2px 5px; border-radius: 5px;">klar</div>	3580	3000	pressblank	ALU blank	38800	4.117,64	4.899,99
	3580	3500	pressblank	ALU blank	38801	4.285,71	5.099,99
	3580	4000	pressblank	ALU blank	38802	4.789,91	5.699,99
	4280	3000	pressblank	ALU blank	38803	4.705,87	5.599,99
	4280	3500	pressblank	ALU blank	38804	4.957,97	5.899,99
	4280	4000	pressblank	ALU blank	38805	5.462,18	6.499,99
	4980	3000	pressblank	ALU blank	38806	5.042,01	5.999,99
	4980	3500	pressblank	ALU blank	38807	5.630,24	6.699,99
	4980	4000	pressblank	ALU blank	38808	6.134,45	7.299,99
Verbundsicherheitsglas: 8,2 mm - opal							
 <div style="position: absolute; top: 10px; left: 10px; background-color: green; color: white; padding: 2px 5px; border-radius: 5px;">opal</div>	3580	3000	pressblank	ALU blank	38830	5.126,04	6.099,99
	3580	3500	pressblank	ALU blank	38831	5.462,18	6.499,99
	3580	4000	pressblank	ALU blank	38832	6.050,41	7.199,99
	4280	3000	pressblank	ALU blank	38833	5.966,38	7.099,99
	4280	3500	pressblank	ALU blank	38834	6.386,55	7.599,99
	4280	4000	pressblank	ALU blank	38835	7.058,82	8.399,99
	4980	3000	pressblank	ALU blank	38836	6.470,58	7.699,99
	4980	3500	pressblank	ALU blank	38837	7.226,88	8.599,99
	4980	4000	pressblank	ALU blank	38839	8.067,22	9.599,99

Aufpreis für Pfostensatz freistehende Montage	38000	168,06	199,99
---	--------------	--------	--------

Einfach mehr bei T&J:

Einfach Online Planen

Bei T&J sind Sie genau richtig.
Rund um den Terrassenbausatz KATTO
gibt es auch **das volle Sortiment an Hilfen, Tipps und Tricks.**
Auf unserer Website finden Sie jede Menge Videos mit praktischen
Anleitungen oder die **kompletten
Montageanleitungen** sowie unseren praktischen

KATTO-Konfigurator

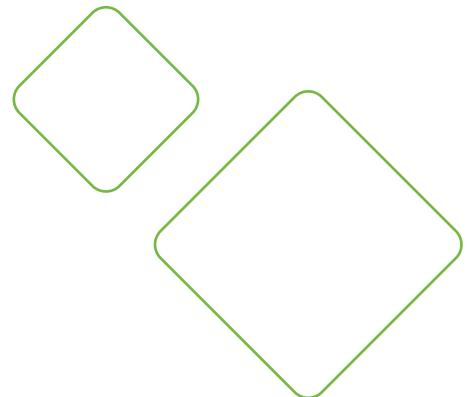

Qualität bei T&J:

Profilbleche aus Stahl

PROFILBLECHE UND ZUBEHÖR

Gartenhäuser, Carports, Veranden, Hallen oder andere Nebengebäude überdachen – mit den extrem witterungsbeständigen Profilblechen von T&J – kein Problem. Die feuerverzinkten und zusätzlich einseitig beschichteten Profilbleche bieten Ihrem Dach perfekte Sicherheit und Schutz. Sie werden nach dem höchsten Qualitätsstand mit modernsten Maschinen hergestellt und halten sicher Ihren Erwartungen von Langlebigkeit und Dichtigkeit stand. Profitieren auch Sie von unseren jahrelangen Markterfahrungen und unserer Zusammenarbeit mit zertifizierten Herstellern!

Für die Realisierung Ihres persönlichen Projektes stehen Ihnen im Sortiment von T&J verschiedenste Profilierungen und Farben zur Verfügung.

Sie suchen zum Beispiel eine robuste und ansprechende Überdachung für Ihr Carport? Dann lohnt es sich bestimmt, einmal einen prüfenden Blick auf unsere Produktpalette zu werfen. Neben den Standard-Trapezblechen empfehlen wir Ihnen speziell für diesen Einsatzbereich Platten mit einer zusätzlichen Antikondensbeschichtung (Vlies). Die auf der Unterseite der Profilbleche kaschieren Vliesstoffe haben die Eigenschaft, zeitweise auftretendes Kondenswasser zu speichern. Sie verhindern im Allgemeinen das lästige Abtropfen. Die gespeicherte Feuchtigkeit wird dann bei geänderten Witterungsbedingungen und entsprechender Belüftung wieder an die Umgebung abgegeben.

Wenn Sie eine optisch äußerst ansprechende Lösung, wie z. B. bei Spitzdach-Carports suchen, sollten Sie sich für die Platten mit der Dachpfannenoptik entscheiden. Auch diese können selbstverständlich mit der Antikondensbeschichtung (Vlies) versehen werden.

Auch Großprojekte, wie z. B. Industriehallen, Schleppdächer usw. können natürlich mit den Stahltrapezplatten von T&J realisiert werden.

Zur Abrundung des Sortimentes stehen Ihnen eine Vielzahl von Kantteilen und Zubehör zur Verfügung. Tauchen Sie nun ein in unsere ideenwelt und überzeugen sich von unserer Produktvielfalt auf den folgenden Seiten! Ihr Fachhändler berät Sie gern.



**MATERIALKUNDE -
Vorstellung Profilbleche** _____ **112**



**STAHLTRAPEZ Profil 138/20
+ Kanteile und Zubehör** _____ **ab 114**



**STAHLTRAPEZ Profil 207/35
+ Kanteile und Zubehör** _____ **ab 116**



**STAHLWELLBLECH Profil S 76/18
+ Kanteile und Zubehör** _____ **ab 118**



**STAHLPFANNENBLECH Profil 177/47
+ Kanteile und Zubehör** _____ **ab 120**



FLACHBLECHE - Stahl _____ **122**



SONDERKANTEILE - Stahl _____ **123**



LICHTPLATTEN für Profilbleche _____ **124**



PROFILBLECHE AUS STAHL MIT POLYESTERBESCHICHTUNG 25 MY

Die Polyesterbeschichtung 25 my ist die klassische Oberflächenbeschichtung. Sie ist von hoher Qualität und wird sowohl für Wand- als auch für Dachverkleidungen verwendet. Mit ihrer guten Korrosions- und Farbbeständigkeit ist die Polyesterbeschichtung 25 my die am meisten verwendete Beschichtung in Europa und hat eine völlig glatte und leicht glänzende Oberfläche. Der Hersteller gewährt 5 Jahre Garantie auf Durchrostung (siehe Herstellerangaben). Sie ist eine preisgünstige Beschichtung und kann in einer Vielzahl von Profilierungen und Kantenteilen gefertigt werden. Die Platten mit dieser Beschichtung finden ihren Einsatz in Carport- und Schuppenbedachungen sowie Scheunen und Holzunterständen.



PROFILBLECHE AUS STAHL MIT TTHD BESCHICHTUNG 60 MY

Die TTHD-Beschichtung 60 my ist eine ausgezeichnete und sehr hochwertige Beschichtung. Mit einer hervorragenden Korrosions- und Farbbeständigkeit findet diese Beschichtung Ihren Einsatz überall dort, wo sehr viel Wert auf lange Lebensdauer und hohe UV-Beständigkeit gelegt wird. Mit der glatten und leicht glänzenden Oberfläche findet diese Beschichtung Ihren Einsatz z.B. bei Wohn- und Geschäftshäusern, sowie Lagerhallen. Der Hersteller gewährt 15 Jahre Garantie auf Durchrostung (siehe Herstellerangaben).

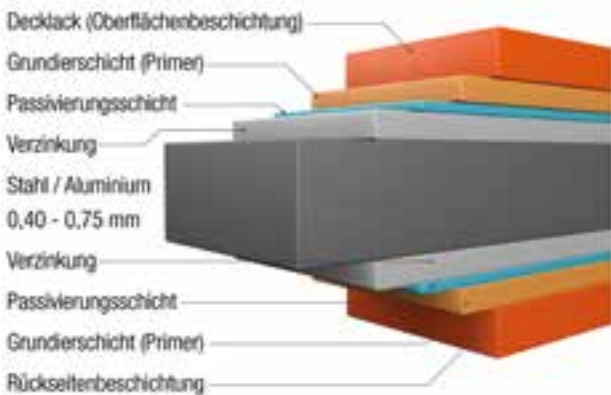

Beispiel: Beschichtungsaufbau



! Für Auftragswerte unter 100,00 € Katalogpreis werden 19,90 € Bearbeitungspauschale erhoben.





EIGENSCHAFTEN

- ✓ Güteüberwacht nach DIN 18807
- ✓ CE-zertifiziert
- ✓ Garantierte Qualität
- ✓ Hohe Witterungsbeständigkeit und somit lange Lebensdauer

VORTEILE & SERVICE

- ✓ Maßgenaue Längenfertigung ohne Verschnitt
- ✓ Kurzfristige Lieferung
- ✓ Schnelle und einfache Montage
- ✓ Profilbleche Made in Germany

Foto	Artikel	Beschichtung	Stärke (mm)	Breite (mm)	Deckbreite (mm)	Länge (mm)	Art.-Nr.	Preis in € + MwSt.*	Preis in € inkl. MwSt.*
	Stahltrapezplatten	25 my Polyester	0,5	1135	1100	150 - 9000	68804	21,00	24,99 (pro m ²)
		60 my TTHD					68903	29,40	34,99 (pro m ²)
	Profil 138/20	25 my Polyester	0,63			150 - 10000	68904	24,36	28,99 (pro m ²)
		25 my Polyester	0,75			150 - 11000	68905	30,24	35,99 (pro m ²)
		25 my Polyester	0,4			150 - 8000	68901	18,48	21,99 (pro m ²)
	Sonderposten ohne DIN und Garantie								

Maßgenaue Längenfertigung ohne Verschnitt!

Aufpreis: Antikondensbeschichtung (Vlies) für Profil 138/20	68805	8,39	9,99 (pro m ²)
---	-------	------	----------------------------

Farben und Stärken PROFILBLECHE AUS STAHL (Stand 01.2024)

Farbauswahl		Stärke 0,4 mm	Stärke 0,5 mm		Stärke 0,63 mm	Stärke 0,75 mm
Farbbezeichnung	Farbtyp	25 my Polyester	25 my Polyester	60 my TTHD	25 my Polyester	25 my Polyester
kupferbraun	8004 (RAL)	X	X	X	X	X
anthrazitgrau	7016 (RAL)	X	X	X	X	X
chromoxidgrün	6020 (RAL)	X	X		X	X
laubgrün	6002 (RAL)		X			
moosgrün	6005 (RAL)			X		
resedagrün	6011 (RAL)		X			
nussbraun	8011 (RAL)		X			
sepiabraun	8014 (RAL)	X	X			
schokoladenbraun	8017 (RAL)			X	X	X
rotbraun	8012 (RAL)	X	X	X	X	X
weinrot	3005 (RAL)		X			
hellelfenbein	1015 (RAL)		X		X	X
lichtgrau	7035 (RAL)		X			
grauweiß	9002 (RAL)		X		X	X
weißaluminium	9006 (RAL)		X		X	X
graualuminium	9007 (RAL)		X			
reinweiß	9010 (RAL)		X		X	
schwarz	9005 (RAL)		X			
enzianblau	5010 (RAL)		X			

freie Felder = nicht lieferbar! X = standardmäßig lieferbar Im Katalog gezeigte Farben sind unverbindlich. Original Farbketten senden wir Ihnen gerne zu!

Foto	Artikel	Beschichtung	Stärke (mm)	Maße (mm)	Länge (mm)	Art.-Nr.	Preis in € + MwSt.*	Preis in € inkl. MwSt.*
	Ortgangblech	25 my Polyester	0,5	80 x 140	500 - 3500	68823	21,00	24,99 (pro lfd. m)
		60 my TTHD				68924	30,24	35,99 (pro lfd. m)
		25 my Polyester	0,63			68925	24,36	28,99 (pro lfd. m)
		25 my Polyester	0,75			68926	28,56	33,99 (pro lfd. m)
	Eckblech	25 my Polyester	0,5	140 x 140	500 - 3500	68827	18,48	21,99 (pro lfd. m)
		60 my TTHD				68928	26,88	31,99 (pro lfd. m)
		25 my Polyester	0,63			68929	21,84	25,99 (pro lfd. m)
		25 my Polyester	0,75			68930	24,36	28,99 (pro lfd. m)
	Firstblech	25 my Polyester	0,5	190 x 190	500 - 3500	68831	23,52	27,99 (pro lfd. m)
		60 my TTHD				68932	33,61	39,99 (pro lfd. m)
		25 my Polyester	0,63			68933	27,72	32,99 (pro lfd. m)
		25 my Polyester	0,75			68934	31,92	37,99 (pro lfd. m)
	Wandanschlussblech	25 my Polyester	0,5	100 x 150	500 - 3500	68835	21,00	24,99 (pro lfd. m)
		60 my TTHD				68936	30,24	35,99 (pro lfd. m)
		25 my Polyester	0,63			68937	24,36	28,99 (pro lfd. m)
		25 my Polyester	0,75			68938	28,56	33,99 (pro lfd. m)
	Rinneneinhang/ Traubblech	25 my Polyester	0,5	60 x 150	500 - 3500	68839	18,48	21,99 (pro lfd. m)
		60 my TTHD				68940	26,88	31,99 (pro lfd. m)
		25 my Polyester	0,63			68941	21,84	25,99 (pro lfd. m)
		25 my Polyester	0,75			68942	24,36	28,99 (pro lfd. m)

Die lieferbaren Farben entnehmen Sie bitte der Farbtabelle auf Seite 114. **Maßgenaue Längenfertigung ohne Verschnitt!**

Foto	Artikel	Farbe	VE	Maße (mm)	Art.-Nr.	Preis in € + MwSt.*	Preis in € inkl. MwSt.*	
	Profilfüller-First Profil 138/20	anthrazit	1 Stück	1100	68841	7,55	8,99 (pro Stück)	
	Profilfüller-Traufe Profil 138/20	anthrazit	1 Stück	1100	68840	6,71	7,99 (pro Stück)	
	Dichtungsband 2 x 12 mm für Querüberlappungen	anthrazit	1 Stück	Rollenlänge: 10 lfd. m	68846	13,44	15,99 (pro Rolle)	
Unter 10° Dachneigung auch für Längsüberlappungen!								
	Kalotten-Alu Profil 138/20 zur Befestigung der Profil- bleche auf dem Wellenberg	Passend zu allen lieferbaren Farben der Profilbleche!	100 Stück		68855	65,54	77,99 (pro 100 Stück)	
	Schrauben verzinkt mit 14 mm EPDM- Dichtung, selbstbohrende Spitze, pulverbeschichtet für Holz-UK	Passend zu allen lieferbaren Farben der Profilbleche!	100 Stück	4,8 x 60	68851	46,21	54,99 (pro 100 Stück)	
				(für Montage mit Kalotten)				
				4,8 x 35	68371	31,08	36,99 (pro 100 Stück)	
				4,8 x 20	68372	30,24	35,99 (pro 100 Stück)	
	Schrauben verzinkt mit 14 mm EPDM- Dichtung, selbstbohrend, pulverbeschichtet für Stahl-UK <= 4,5 mm	Passend zu allen lieferbaren Farben der Profilbleche!	100 Stück	4,8 x 19	68853	31,08	36,99 (pro 100 Stück)	
	Bimetallschrauben mit EPDM-Dichtung, selbstbohrende Spitze, pulverbeschichtet für Holz-UK	Passend zu allen lieferbaren Farben der Profilbleche! (mit 19 mm Dichtung)	100 Stück	6,0 x 40	68858	110,08	130,99 (pro 100 Stück)	
Für eine spanfreie Verarbeitung und mit bauaufsichtlicher Zulassung für die Befestigung im Untergurt!								
	Master-Plug Verbindungsschraube Edelstahl, mit selbstverschließender EPDM Dichtung Typ M5F	Zum Befestigen von Kunst- stoff-Zubehörteilen auf den Profilblechen	1 Stück	9,5 x 22	68854	2,51	2,99 (pro Stück)	
	Steckschlüssel für 8 mm Schlüsselweite	Befestigung der Schrauben 1 Stück pro Bedachung	1 Stück		74061	8,39	9,99 (pro Stück)	
	Reparaturfarbe um Beschädigungen auszubessern, zum Verschließen der Schnittkanten	Passend zu allen lieferbaren Farben der Profilbleche! Inhalt: 12 ml	1 Stück		68883	31,08	36,99 (pro Stück)	

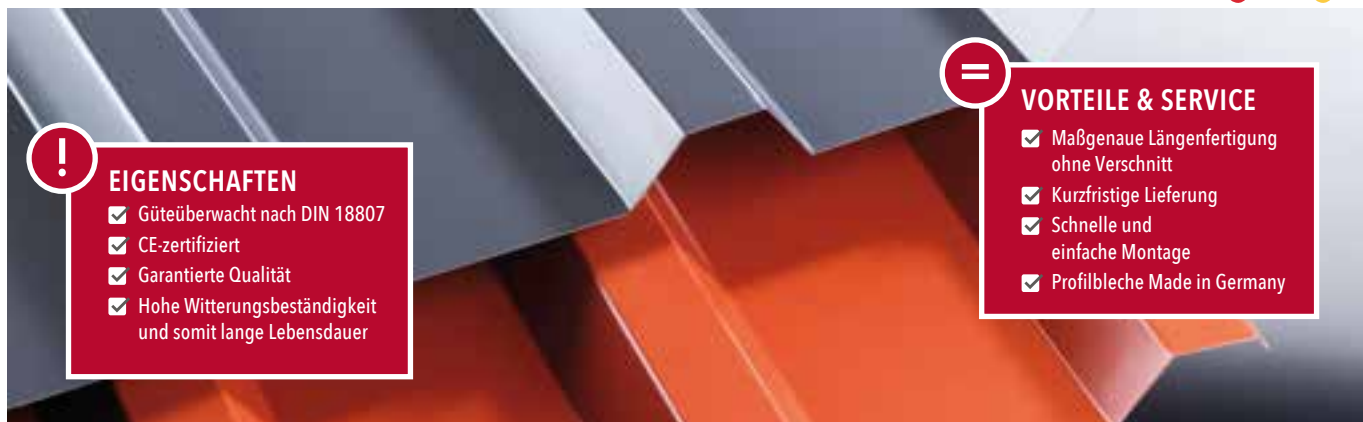

EIGENSCHAFTEN

- ✓ Güteüberwacht nach DIN 18807
- ✓ CE-zertifiziert
- ✓ Garantierte Qualität
- ✓ Hohe Witterungsbeständigkeit und somit lange Lebensdauer

VORTEILE & SERVICE

- ✓ Maßgenaue Längenfertigung ohne Verschnitt
- ✓ Kurzfristige Lieferung
- ✓ Schnelle und einfache Montage
- ✓ Profilbleche Made in Germany

Foto	Artikel	Beschichtung	Stärke (mm)	Breite (mm)	Deckbreite (mm)	Länge (mm)	Art.-Nr.	Preis in € + MwSt.*	Preis in € inkl. MwSt.*
	Stahltrapezplatten	25 my Polyester	0,5	1070	1035	150 - 10000	68809	30,24	35,99 (pro m²)
		60 my TTHD					68908	39,49	46,99 (pro m²)
	Profil 207/35	25 my Polyester	0,63			150 - 11000	68909	29,40	34,99 (pro m²)
		25 my Polyester	0,75			150 - 12000	68910	36,97	43,99 (pro m²)
		25 my Polyester Sonderposten ohne DIN und Garantie	0,4			150 - 9000	68906	25,20	29,99 (pro m²)

Maßgenaue Längenfertigung ohne Verschnitt!

Aufpreis: Antikondensbeschichtung (Vlies) für Profil 207/35	68810	11,76	13,99 (pro m²)
---	--------------	--------------	-----------------------

Farben und Stärken PROFILBLECHE AUS STAHL (Stand 01.2024)

Farbauswahl	Farbtyp	Stärke 0,4 mm	Stärke 0,5 mm	Stärke 0,63 mm		Stärke 0,75 mm
		25 my Polyester	25 my Polyester	60 my TTHD	25 my Polyester	25 my Polyester
kupferbraun	8004 (RAL)	X	X	X	X	X
anthrazitgrau	7016 (RAL)	X	X	X	X	X
chromoxidgrün	6020 (RAL)	X	X		X	X
laubgrün	6002 (RAL)		X			
moosgrün	6005 (RAL)			X		
resedagrün	6011 (RAL)		X			
nussbraun	8011 (RAL)		X			
sepiabraun	8014 (RAL)	X	X			
schokoladenbraun	8017 (RAL)			X	X	X
rotbraun	8012 (RAL)	X	X	X	X	X
weinrot	3005 (RAL)		X			
hellelfenbein	1015 (RAL)		X		X	X
lichtgrau	7035 (RAL)		X			
grauweiß	9002 (RAL)		X		X	X
weißaluminium	9006 (RAL)		X		X	X
graualuminium	9007 (RAL)		X			
reinweiß	9010 (RAL)		X		X	
schwarz	9005 (RAL)		X			
enzianblau	5010 (RAL)		X			

freie Felder = nicht lieferbar! X = standardmäßig lieferbar Im Katalog gezeigte Farben sind unverbindlich. Original Farbketten senden wir Ihnen gerne zu!



Foto	Artikel	Beschichtung	Stärke (mm)	Maße (mm)	Länge (mm)	Art.-Nr.	Preis in € + MwSt.*	Preis in € inkl. MwSt.*
	Ortgangblech	25 my Polyester	0,5	80 x 140	500 - 3500	68823	21,00	24,99 (pro lfd. m)
		60 my TTHD				68924	30,24	35,99 (pro lfd. m)
		25 my Polyester	0,63			68925	24,36	28,99 (pro lfd. m)
		25 my Polyester	0,75			68926	28,56	33,99 (pro lfd. m)
	Eckblech	25 my Polyester	0,5	140 x 140	500 - 3500	68827	18,48	21,99 (pro lfd. m)
		60 my TTHD				68928	26,88	31,99 (pro lfd. m)
		25 my Polyester	0,63			68929	21,84	25,99 (pro lfd. m)
		25 my Polyester	0,75			68930	24,36	28,99 (pro lfd. m)
	Firstblech	25 my Polyester	0,5	190 x 190	500 - 3500	68831	23,52	27,99 (pro lfd. m)
		60 my TTHD				68932	33,61	39,99 (pro lfd. m)
		25 my Polyester	0,63			68933	27,72	32,99 (pro lfd. m)
		25 my Polyester	0,75			68934	31,92	37,99 (pro lfd. m)
	Wandanschlussblech	25 my Polyester	0,5	100 x 150	500 - 3500	68835	21,00	24,99 (pro lfd. m)
		60 my TTHD				68936	30,24	35,99 (pro lfd. m)
		25 my Polyester	0,63			68937	24,36	28,99 (pro lfd. m)
		25 my Polyester	0,75			68938	28,56	33,99 (pro lfd. m)
	Rinneneinhang/ Traufblech	25 my Polyester	0,5	60 x 150	500 - 3500	68839	18,48	21,99 (pro lfd. m)
		60 my TTHD				68940	26,88	31,99 (pro lfd. m)
		25 my Polyester	0,63			68941	21,84	25,99 (pro lfd. m)
		25 my Polyester	0,75			68942	24,36	28,99 (pro lfd. m)

Die lieferbaren Farben entnehmen Sie bitte der Farbtabelle auf Seite 116. **Maßgenaue Längenfertigung ohne Verschnitt!**

Foto	Artikel	Farbe	VE	Maße (mm)	Art.-Nr.	Preis in € + MwSt.*	Preis in € inkl. MwSt.*	
	Profilfüller-First Profil 207/35	anthrazit	1 Stück	1035	68843	8,39	9,99 (pro Stück)	
	Profilfüller-Traufe Profil 207/35	anthrazit	1 Stück	1035	68842	7,55	8,99 (pro Stück)	
	Dichtungsband 2 x 12 mm für Querüberlappungen	anthrazit	1 Stück	Rollenlänge: 10 lfd. m	68846	13,44	15,99 (pro Rolle)	
Unter 10° Dachneigung auch für Längsüberlappungen!								
	Kalotten-Alu Profil 207/35 zur Befestigung der Profil- bleche auf dem Wellenberg	Passend zu allen lieferbaren Farben der Profilbleche!	100 Stück		68856	68,90	81,99 (pro 100 Stück)	
	Schrauben verzinkt mit 14 mm EPDM- Dichtung, selbstbohrende Spitze, pulverbeschichtet für Holz-UK	Passend zu allen lieferbaren Farben der Profilbleche!	100 Stück	4,8 x 80	68852	50,41	59,99 (pro 100 Stück)	
				(für Montage mit Kalotten)				
				4,8 x 35	68371	31,08	36,99 (pro 100 Stück)	
				4,8 x 20	68372	30,24	35,99 (pro 100 Stück)	
	Schrauben verzinkt mit 14 mm EPDM- Dichtung, selbstbohrend, pulverbeschichtet für Stahl-UK <= 4,5 mm	Passend zu allen lieferbaren Farben der Profilbleche!	100 Stück	4,8 x 19	68853	31,08	36,99 (pro 100 Stück)	
	Bimetallschrauben mit EPDM-Dichtung, selbstbohrende Spitze, pulverbeschichtet für Holz-UK	Passend zu allen lieferbaren Farben der Profilbleche! (mit 19 mm Dichtung)	100 Stück	6,0 x 40	68858	110,08	130,99 (pro 100 Stück)	
Für eine spanfreie Verarbeitung und mit bauaufsichtlicher Zulassung für die Befestigung im Untergurt!								
	Master-Plug Verbindungsschraube Edelstahl, mit selbstverschließender EPDM Dichtung Typ M5F	Zum Befestigen von Kunst- stoff-Zubehörteilen auf den Profilblechen	1 Stück	9,5 x 22	68854	2,51	2,99 (pro Stück)	
	Steckschlüssel für 8 mm Schlüsselweite	Befestigung der Schrauben 1 Stück pro Bedachung	1 Stück		74061	8,39	9,99 (pro Stück)	
	Reparaturfarbe um Beschädigungen auszubessern, zum Verschließen der Schnittkanten	Passend zu allen lieferbaren Farben der Profilbleche! Inhalt: 12 ml	1 Stück		68883	31,08	36,99 (pro Stück)	



EIGENSCHAFTEN

- ✓ Güteüberwacht nach DIN 18807
- ✓ CE-zertifiziert
- ✓ Garantierte Qualität
- ✓ Hohe Witterungsbeständigkeit und somit lange Lebensdauer

VORTEILE & SERVICE

- ✓ Maßgenaue Längenfertigung ohne Verschnitt
- ✓ Kurzfristige Lieferung
- ✓ Schnelle und einfache Montage
- ✓ Profilbleche Made in Germany

Foto	Artikel	Beschichtung	Stärke (mm)	Breite (mm)	Deckbreite (mm)	Länge (mm)	Art.-Nr.	Preis in € + MwSt.*	Preis in € inkl. MwSt.*
	Stahlwellplatten	25 my Polyester	0,5	1120	1064	150 - 8000	68814	30,24	35,99 (pro m ²)
		60 my TTHD					68913	37,81	44,99 (pro m ²)
	Profil S 76/18	25 my Polyester	0,63			150 - 9000	68914	32,76	38,99 (pro m ²)
	runde Welle	25 my Polyester	0,75			150 - 10000	68915	36,97	43,99 (pro m ²)
		25 my Polyester	0,4			150 - 7000	68911	34,45	40,99 (pro m ²)
	Sonderposten ohne DIN und Garantie								

Maßgenaue Längenfertigung ohne Verschnitt!

Aufpreis: Antikondensbeschichtung (Vlies) für Profil S 76/18	68815	11,76	13,99 (pro m ²)
--	-------	-------	-----------------------------

Farben und Stärken PROFILBLECHE AUS STAHL (Stand 01.2024)

Farbauswahl		Stärke 0,4 mm	Stärke 0,5 mm		Stärke 0,63 mm	Stärke 0,75 mm
Farbbezeichnung	Farbtyp	25 my Polyester	25 my Polyester	60 my TTHD	25 my Polyester	25 my Polyester
kupferbraun	8004 (RAL)	X	X	X	X	X
anthrazitgrau	7016 (RAL)	X	X	X	X	X
chromoxidgrün	6020 (RAL)	X	X		X	X
laubgrün	6002 (RAL)		X			
moosgrün	6005 (RAL)			X		
resedagrün	6011 (RAL)		X			
nussbraun	8011 (RAL)		X			
sepiabraun	8014 (RAL)	X	X			
schokoladenbraun	8017 (RAL)			X	X	X
rotbraun	8012 (RAL)	X	X	X	X	X
weinrot	3005 (RAL)		X			
hellelfenbein	1015 (RAL)		X		X	X
lichtgrau	7035 (RAL)		X			
grauweiß	9002 (RAL)		X		X	X
weißaluminium	9006 (RAL)		X		X	X
graualuminium	9007 (RAL)		X			
reinweiß	9010 (RAL)		X		X	
schwarz	9005 (RAL)		X			
enzianblau	5010 (RAL)		X			

freie Felder = nicht lieferbar! X = standardmäßig lieferbar Im Katalog gezeigte Farben sind unverbindlich. Original Farbketten senden wir Ihnen gerne zu!

Foto	Artikel	Beschichtung	Stärke (mm)	Maße (mm)	Länge (mm)	Art.-Nr.	Preis in € + MwSt.*	Preis in € inkl. MwSt.*
	Ortgangblech	25 my Polyester	0,5	80 x 140	500 - 3500	68823	21,00	24,99 (pro lfd. m)
		60 my TTHD				68924	30,24	35,99 (pro lfd. m)
		25 my Polyester	0,63			68925	24,36	28,99 (pro lfd. m)
		25 my Polyester	0,75			68926	28,56	33,99 (pro lfd. m)
	Eckblech	25 my Polyester	0,5	140 x 140	500 - 3500	68827	18,48	21,99 (pro lfd. m)
		60 my TTHD				68928	26,88	31,99 (pro lfd. m)
		25 my Polyester	0,63			68929	21,84	25,99 (pro lfd. m)
		25 my Polyester	0,75			68930	24,36	28,99 (pro lfd. m)
	Firstblech	25 my Polyester	0,5	190 x 190	500 - 3500	68831	23,52	27,99 (pro lfd. m)
		60 my TTHD				68932	33,61	39,99 (pro lfd. m)
		25 my Polyester	0,63			68933	27,72	32,99 (pro lfd. m)
		25 my Polyester	0,75			68934	31,92	37,99 (pro lfd. m)
	Wandanschlussblech	25 my Polyester	0,5	100 x 150	500 - 3500	68835	21,00	24,99 (pro lfd. m)
		60 my TTHD				68936	30,24	35,99 (pro lfd. m)
		25 my Polyester	0,63			68937	24,36	28,99 (pro lfd. m)
		25 my Polyester	0,75			68938	28,56	33,99 (pro lfd. m)
	Rinneneinhang/ Traufblech	25 my Polyester	0,5	60 x 150	500 - 3500	68839	18,48	21,99 (pro lfd. m)
		60 my TTHD				68940	26,88	31,99 (pro lfd. m)
		25 my Polyester	0,63			68941	21,84	25,99 (pro lfd. m)
		25 my Polyester	0,75			68942	24,36	28,99 (pro lfd. m)

Die lieferbaren Farben entnehmen Sie bitte der Farbtabelle auf Seite 118. **Maßgenaue Längenfertigung ohne Verschnitt!**

Foto	Artikel	Farbe	VE	Maße (mm)	Art.-Nr.	Preis in € + MwSt.*	Preis in € inkl. MwSt.*
	Profilfüller Universal Traufe + First Profil S76/18	anthrazit	1 Stück	1064	68844	7,55	8,99 (pro Stück)
	Dichtungsband 2 x 12 mm für Querüberlappungen	anthrazit	1 Stück	Rollenlänge: 10 lfd. m	68846	13,44	15,99 (pro Rolle)
Unter 10° Dachneigung auch für Längsüberlappungen!							
	Kalotten-Alu Profil S 76/18 zur Befestigung der Profil- bleche auf dem Wellenberg	Passend zu allen lieferbaren Farben der Profilbleche!	100 Stück		68857	69,74	82,99 (pro 100 Stück)
	Schrauben verzinkt mit 14 mm EPDM- Dichtung, selbstbohrende Spitze, pulverbeschichtet für Holz-UK	Passend zu allen lieferbaren Farben der Profilbleche!	100 Stück	4,8 x 60 (für Montage mit Kalotten)	68851	46,21	54,99 (pro 100 Stück)
				4,8 x 35	68371	31,08	36,99 (pro 100 Stück)
				4,8 x 20	68372	30,24	35,99 (pro 100 Stück)
	Schrauben verzinkt mit 14 mm EPDM- Dichtung, selbstbohrend, pulverbeschichtet für Stahl-UK <= 4,5 mm	Passend zu allen lieferbaren Farben der Profilbleche!	100 Stück	4,8 x 19	68853	31,08	36,99 (pro 100 Stück)
	Bimetallschrauben mit EPDM-Dichtung, selbstbohrende Spitze, pulverbeschichtet für Holz-UK	Passend zu allen lieferbaren Farben der Profilbleche! (mit 19 mm Dichtung)	100 Stück	6,0 x 40	68854	2,51	2,99 (pro 100 Stück)
Für eine spanfreie Verarbeitung und mit bauaufsichtlicher Zulassung für die Befestigung im Untergurt!							
	Master-Plug Verbindungsschraube Edelstahl, mit selbstverschließender EPDM DichtungTyp MSF	Zum Befestigen von Kunst- stoff-Zubehörteilen auf den Profilblechen	1 Stück	9,5 x 22	68854	2,51	2,99 (pro Stück)
	Steckschlüssel für 8 mm Schlüsselweite	Befestigung der Schrauben	1 Stück		74061	8,39	9,99 (pro Stück)
	Reparaturfarbe um Beschädigungen auszubessern, zum Verschließen der Schnittkanten	Passend zu allen lieferbaren Farben der Profilbleche! Inhalt: 12 ml	1 Stück		68883	31,08	36,99 (pro Stück)



EIGENSCHAFTEN

- ✓ Güteüberwacht nach DIN 18807
- ✓ CE-zertifiziert
- ✓ Garantierte Qualität
- ✓ Hohe Witterungsbeständigkeit und somit lange Lebensdauer

VORTEILE & SERVICE

- ✓ Maßgenaue Längenfertigung ohne Verschnitt
- ✓ Kurzfristige Lieferung
- ✓ Schnelle und einfache Montage
- ✓ Profilbleche Made in Germany

Foto	Artikel	Beschichtung	Stärke (mm)	Breite (mm)	Deckbreite (mm)	Länge (mm)	Art.-Nr.	Preis in € + MwSt.*	Preis in € inkl. MwSt.*
	Pfannenbleche	25 my Polyester	0,5	1140	1060	450 - 7000	68863	32,76	38,99 (pro m ²)
	Profil 177/47	60 my TTHD					68917	43,69	51,99 (pro m ²)

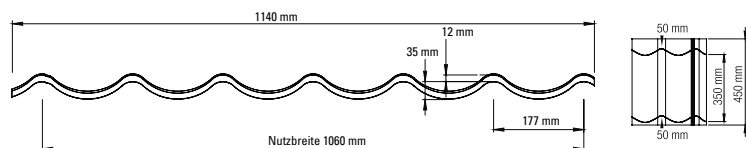

Maßgenaue Längenfertigung ohne Verschnitt!

Aufpreis: Antikondensbeschichtung (Vlies) für Profil 177/47

68864 11,76 13,99 (pro m²)

Farben und Stärken PROFILBLECHE AUS STAHL (Stand 01.2024)			
Farbauswahl	Stärke 0,5 mm		
Farbbezeichnung	Farbtyp	25 my Polyester	60 my TTHD
kupferbraun	8004 (RAL)	X	X
anthrazitgrau	7016 (RAL)	X	X
chromoxidgrün	6020 (RAL)	X	
laubgrün	6002 (RAL)	X	
moosgrün	6005 (RAL)		X
resedagrün	6011 (RAL)	X	
nussbraun	8011 (RAL)	X	
sepiabraun	8014 (RAL)	X	
schokoladenbraun	8017 (RAL)		X
rotbraun	8012 (RAL)	X	X
weinrot	3005 (RAL)	X	
hellelfenbein	1015 (RAL)	X	
lichtgrau	7035 (RAL)	X	
grauweiß	9002 (RAL)	X	
weißaluminium	9006 (RAL)	X	
graualuminium	9007 (RAL)	X	
reinweiß	9010 (RAL)	X	
schwarz	9005 (RAL)	X	
enzianblau	5010 (RAL)	X	



freie Felder = nicht lieferbar! X = standardmäßig lieferbar Im Katalog gezeigte Farben sind unverbindlich. Original Farbketten senden wir Ihnen gerne zu!



Foto	Artikel	Beschichtung	Stärke (mm)	Maße (mm)	Länge (mm)	Art.-Nr.	Preis in € + MwSt.*	Preis in € inkl. MwSt.*
	Firstblech halbrund für Pfannenblech	25 my Polyester 60 my TTHD	0,5	halbrunde Öffnung	1860 (Deckbreite 1720)	68869 68944	27,72 40,33	32,99 (pro lfd. m) 47,99 (pro lfd. m)
Für 7-35° Dachneigung!								
	Firstblechendstücke für Firstblech halbrund	25 my Polyester 60 my TTHD	0,5			68872 68946	10,08 15,12	11,99 (pro Stück) 17,99 (pro Stück)
	Ortgangblech	25 my Polyester 60 my TTHD	0,5	80 x 140	500 - 3500 **	68823 68924	21,00 30,24	24,99 (pro lfd. m) 35,99 (pro lfd. m)
	Eckblech	25 my Polyester 60 my TTHD	0,5	140 x 140	500 - 3500 **	68827 68928	18,48 26,88	21,99 (pro lfd. m) 31,99 (pro lfd. m)
	Firstblech	25 my Polyester 60 my TTHD	0,5	190 x 190	500 - 3500 **	68831 68932	23,52 33,61	27,99 (pro lfd. m) 39,99 (pro lfd. m)
	Wandanschlussblech	25 my Polyester 60 my TTHD	0,5	100 x 150	500 - 3500 **	68835 68936	21,00 30,24	24,99 (pro lfd. m) 35,99 (pro lfd. m)
	Rinneneinhang/ Traufblech	25 my Polyester 60 my TTHD	0,5	60 x 150	500 - 3500 **	68839 68940	18,48 26,88	21,99 (pro lfd. m) 31,99 (pro lfd. m)

Die lieferbaren Farben entnehmen Sie bitte der Farbtabelle auf Seite 120. ****Maßgenaue Längenfertigung ohne Verschnitt!**

Foto	Artikel	Farbe	VE	Maße (mm)	Art.-Nr.	Preis in € + MwSt.*	Preis in € inkl. MwSt.*
	Profilfüller-First Profil 177/47	anthrazit	1 Stück	1060	68874	12,60	14,99 (pro Stück)
	Profilfüller-Traufe Profil 177/47	anthrazit	1 Stück	1060	68873	9,24	10,99 (pro Stück)
	Schrauben verzinkt mit 14 mm EPDM- Dichtung, selbstbohrende Spitze, pulverbeschichtet für Holz-UK	Passend zu allen lieferbaren Farben der Profilbleche!	100 Stück	4,8 x 35 4,8 x 20	68371 68372	31,08 30,24	36,99 (pro 100 Stück) 35,99 (pro 100 Stück)
	Schrauben verzinkt mit 14 mm EPDM- Dichtung, selbstbohrend, pulverbeschichtet für Stahl-UK <= 4,5 mm	Passend zu allen lieferbaren Farben der Profilbleche!	100 Stück	4,8 x 19	68853	31,08	36,99 (pro 100 Stück)
	Master-Plug Verbindungsschraube Edelstahl, mit selbstverschließender EPDM DichtungTyp M5F	Zum Befestigen von Kunst- stoff-Zubehörteilen auf den Profilblechen	1 Stück	9,5 x 22	68854	2,51	2,99 (pro Stück)
	Steckschlüssel für 8 mm Schlüsselweite	Befestigung der Schrauben 1 Stück pro Bedachung	1 Stück		74061	8,39	9,99 (pro Stück)
	Reparaturfarbe um Beschädigungen auszubessern, zum Verschließen der Schnittkanten	Passend zu allen lieferbaren Farben der Profilbleche! Inhalt: 12 ml	1 Stück		68883	31,08	36,99 (pro Stück)



EIGENSCHAFTEN

- ✓ Güteüberwacht nach DIN 18807
- ✓ CE-zertifiziert
- ✓ Garantierte Qualität
- ✓ Hohe Witterungsbeständigkeit und somit lange Lebensdauer

VORTEILE & SERVICE

- ✓ Maßgenaue Längenfertigung ohne Verschnitt
- ✓ Kurzfristige Lieferung
- ✓ Profilbleche Made in Germany

Foto	Artikel	Beschichtung	Stärke (mm)	Breite (mm)	Länge (mm)	Art.-Nr.	Preis in € + MwSt.*	Preis in € inkl. MwSt.*
	Flachbleche	25 my Polyester	0,5	1250	1000 - 5000	68819	28,56	33,99 (pro m ²)
		60 my TTHD				68920	36,13	42,99 (pro m ²)
		25 my Polyester	0,63			68921	31,08	36,99 (pro m ²)
		25 my Polyester	0,75			68922	34,45	40,99 (pro m ²)
		25 my Polyester	0,4		68918	23,52	27,99 (pro m ²)	
		Sonderposten ohne DIN und Garantie						

Maßgenaue Längenfertigung ohne Verschnitt!

Farben und Stärken PROFILBLECHE AUS STAHL (Stand 01.2024)

Farbauswahl		Stärke 0,4 mm	Stärke 0,5 mm		Stärke 0,63 mm	Stärke 0,75 mm
Farbbezeichnung	Farbtyp	25 my Polyester	25 my Polyester	60 my TTHD	25 my Polyester	25 my Polyester
kupferbraun	8004 (RAL)	X	X	X	X	X
anthrazitgrau	7016 (RAL)	X	X	X	X	X
chromoxidgrün	6020 (RAL)	X	X		X	X
laubgrün	6002 (RAL)		X			
moosgrün	6005 (RAL)			X		
resedagrün	6011 (RAL)		X			
nussbraun	8011 (RAL)		X			
sepiabraun	8014 (RAL)	X	X			
schokoladenbraun	8017 (RAL)			X	X	X
rotbraun	8012 (RAL)	X	X	X	X	X
weinrot	3005 (RAL)		X			
hellelfenbein	1015 (RAL)		X		X	X
lichtgrau	7035 (RAL)		X			
grauweiß	9002 (RAL)		X		X	X
weißaluminium	9006 (RAL)		X		X	X
graualuminium	9007 (RAL)		X			
reinweiß	9010 (RAL)		X		X	
schwarz	9005 (RAL)		X			
enzianblau	5010 (RAL)		X			

freie Felder = nicht lieferbar! X = standardmäßig lieferbar Im Katalog gezeigte Farben sind unverbindlich. Original Farbketten senden wir Ihnen gerne zu!













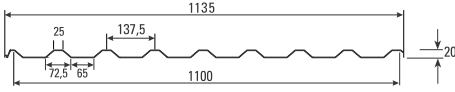

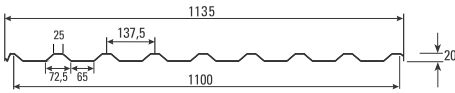

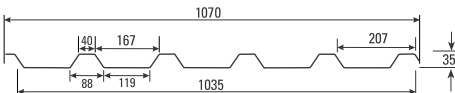
Artikel	Beschichtung	Stärke (mm)	Abwicklungsgröße** (mm)	Länge (mm)	Preis in € (0 - 25 m)		Preis in € (25 - 50 m)	
					+ MwSt.*	inkl. MwSt.*	+ MwSt.*	inkl. MwSt.*
Sonderkanteile	25 my Polyester	0,5	bis 125	500 - 3500	20,16	23,99 (pro lfd. m)	18,48	21,99 (pro lfd. m)
	60 my TTHD	0,5			26,88	31,99 (pro lfd. m)	24,36	28,99 (pro lfd. m)
	25 my Polyester	0,63	500 - 4500	23,52	27,99 (pro lfd. m)	21,00	24,99 (pro lfd. m)	
	25 my Polyester	0,75		26,04	30,99 (pro lfd. m)	23,52	27,99 (pro lfd. m)	
Sonderkanteile	25 my Polyester	0,5	bis 250	500 - 3500	26,88	31,99 (pro lfd. m)	24,36	28,99 (pro lfd. m)
	60 my TTHD	0,5			36,13	42,99 (pro lfd. m)	32,76	38,99 (pro lfd. m)
	25 my Polyester	0,63	500 - 4500	31,08	36,99 (pro lfd. m)	27,72	32,99 (pro lfd. m)	
	25 my Polyester	0,75		35,29	41,99 (pro lfd. m)	31,92	37,99 (pro lfd. m)	
Sonderkanteile	25 my Polyester	0,5	bis 312	500 - 3500	32,76	38,99 (pro lfd. m)	28,56	33,99 (pro lfd. m)
	60 my TTHD	0,5			42,85	50,99 (pro lfd. m)	38,65	45,99 (pro lfd. m)
	25 my Polyester	0,63	500 - 4500	36,97	43,99 (pro lfd. m)	33,61	39,99 (pro lfd. m)	
	25 my Polyester	0,75		41,17	48,99 (pro lfd. m)	36,97	43,99 (pro lfd. m)	
Sonderkanteile	25 my Polyester	0,5	bis 416	500 - 3500	40,33	47,99 (pro lfd. m)	36,13	42,99 (pro lfd. m)
	60 my TTHD	0,5			53,77	63,99 (pro lfd. m)	48,73	57,99 (pro lfd. m)
	25 my Polyester	0,63	500 - 4500	47,05	55,99 (pro lfd. m)	42,01	49,99 (pro lfd. m)	
	25 my Polyester	0,75		52,09	61,99 (pro lfd. m)	47,05	55,99 (pro lfd. m)	
Sonderkanteile	25 my Polyester	0,5	bis 522	500 - 3500	42,85	50,99 (pro lfd. m)	39,49	46,99 (pro lfd. m)
	60 my TTHD	0,5			57,97	68,99 (pro lfd. m)	52,93	62,99 (pro lfd. m)
	25 my Polyester	0,63	500 - 4500	50,41	59,99 (pro lfd. m)	44,53	52,99 (pro lfd. m)	
	25 my Polyester	0,75		55,45	65,99 (pro lfd. m)	50,41	59,99 (pro lfd. m)	
Sonderkanteile	25 my Polyester	0,5	bis 625	500 - 3500	47,05	55,99 (pro lfd. m)	42,01	49,99 (pro lfd. m)
	60 my TTHD	0,5			63,02	74,99 (pro lfd. m)	56,29	66,99 (pro lfd. m)
	25 my Polyester	0,63	500 - 4500	53,77	63,99 (pro lfd. m)	48,73	57,99 (pro lfd. m)	
	25 my Polyester	0,75		60,50	71,99 (pro lfd. m)	54,61	64,99 (pro lfd. m)	
Sonderkanteile	25 my Polyester	0,5	bis 750	500 - 3500	55,45	65,99 (pro lfd. m)	50,41	59,99 (pro lfd. m)
	60 my TTHD	0,5			75,62	89,99 (pro lfd. m)	66,38	78,99 (pro lfd. m)
	25 my Polyester	0,63	500 - 4500	64,70	76,99 (pro lfd. m)	57,97	68,99 (pro lfd. m)	
	25 my Polyester	0,75		72,26	85,99 (pro lfd. m)	65,54	77,99 (pro lfd. m)	
Sonderkanteile	25 my Polyester	0,5	bis 834	500 - 3500	60,50	71,99 (pro lfd. m)	54,61	64,99 (pro lfd. m)
	60 my TTHD	0,5			81,50	96,99 (pro lfd. m)	73,10	86,99 (pro lfd. m)
	25 my Polyester	0,63	500 - 4500	69,74	82,99 (pro lfd. m)	63,02	74,99 (pro lfd. m)	
	25 my Polyester	0,75		78,14	92,99 (pro lfd. m)	70,58	83,99 (pro lfd. m)	

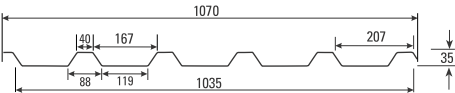
Die lieferbaren Farben entnehmen Sie bitte der Farbtabelle auf Seite 122. **Maßgenaue Längenfertigung ohne Verschnitt!**

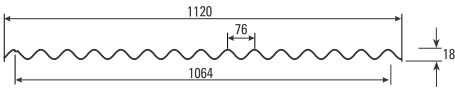

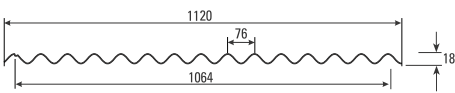
! Für Auftragswerte unter 100,00 € Katalogpreis werden 19,90 € Bearbeitungspauschale erhoben.

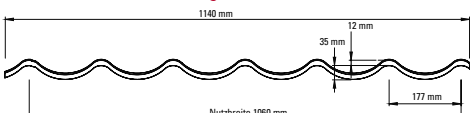
** Bei Bestellung bzw. Angebotsabfrage bitte bemaßte Zeichnung beifügen (Schenkellänge, Gradzahl + Sichtseite Beschichtung).

Foto	Artikel	Farbe	Stärke (mm)	Breite (mm)	Nutzbreite (mm)	Länge (mm)	Art.-Nr.	Preis in € + MwSt.*	Preis in € inkl. MwSt.*
	PVC-Lichtplatte Profil 138/20	glasklar	ca. 1,4	1135	ca. 1100	2000 2500 3000 3500 4000 4500 5000 6000 7000	68890	49,57	58,99 (pro m ²)
									
	PC-Lichtplatte Profil 138/20	glasklar Extrem schlagzäh!	ca. 1,0	1135	ca. 1100	2000 2500 3000 3500 4000 4500 5000 6000 7000	68893	55,45	65,99 (pro m ²)
									
	PVC-Lichtplatte Profil 207/35	glasklar	ca. 1,5	1070	ca. 1035	2000 2500 3000 3500 4000 4500 5000 6000 7000	61175	49,57	58,99 (pro m ²)
									
	PC-Lichtplatte Profil 207/35	glasklar Extrem schlagzäh!	ca. 1,0	1070	ca. 1035	2000 2500 3000 3500 4000 4500 5000 6000 7000	68891	55,45	65,99 (pro m ²)
									
	PVC-Lichtwellplatte Profil S 76/18 runde Welle	glasklar	ca. 1,4	1120	ca. 1064	2000 2500 3000 3500 4000 4500 5000 6000 7000	68894	36,97	43,99 (pro m ²)
									
	PC-Lichtwellplatte Profil S 76/18 runde Welle	glasklar Extrem schlagzäh!	ca. 1,0	1120	ca. 1064	2000 2500 3000 3500 4000 4500 5000 6000 7000	68895	39,49	46,99 (pro m ²)
									
	PC-Lichtplatte Profil 177/47 (Pfannenblech)	glasklar Extrem schlagzäh!	ca. 1,0	1140	ca. 1060	800	68892	342,01	406,99 (pro Stück)
									
	Master-Plug Verbindungsschraube Edelstahl, mit selbstverschließender EPDM DichtungTyp M5F				Zum Befestigen von Kunststoff- Zubehörteilen auf den Profil- blechen	9,5 x 22	68854	2,51	2,99 (pro Stück)



 Für Auftragswerte unter 100,00 € Katalogpreis werden 19,90 € Bearbeitungspauschale erhoben.

Wir zeigen Ihnen, wie's geht!

Profilbleche aus Stahl selbst verlegen!

Überdachungen und Eindeckungen selbst zu verlegen gelingt mit den T&J Profilblechen aus Stahl ganz einfach. Ob für Gartenhäuser, Carports, Veranden oder andere Gebäude:

Das Material ist robust und einfach zu verarbeiten. Und damit alles sofort klappt, finden Sie bei T&J auch das passende Zubehör im Sortiment.

Unser Tipp: Antikondensbeschichtung für die Unterseite

In offenen Gebäuden wie Carports kann es gerade in der nasskalten Jahreszeit zur Bildung von Kondenswasser an der Unterseite der Überdachung kommen. Um ein Abtropfen des Kondenswassers zum Beispiel auf Ihr Auto zu verhindern, sollten Sie Bleche oder Platten mit Antikondensbeschichtung wählen. Diese haben ein saugfähiges Vlies an der Unterseite, welches die Feuchtigkeit aufnimmt und bei Änderung der Witterung wieder an die Luft abgibt. Auch Platten mit Dachpfannenstruktur können mit Antikondensbeschichtung versehen werden.

Einfach mehr bei T&J:

Online Verlegeanleitung

Stegplatten zu verlegen und feste Überdachungen zu bauen geht mit unserer Anleitung ganz einfach! Scannen Sie einfach diesen QR-Code und Sie gelangen direkt zu den Verlege- und Montageanleitungen. Los geht's!



Besuchen Sie jetzt
WWW.TUJ.DE



Qualität bei T&J:

Dachunterschläge, Fassaden & Balkone

PFLEGELEICHTE UND LANGLEBIGE WERKSTOFFE RUND UM IHR HAUS.

Das eigene Haus – für viele von uns der Ort, an dem man am liebsten die meiste Zeit verbringt. Und natürlich will man es sich dort so schön wie möglich machen. Genau für dieses Anliegen hat T&J mit der ideenwelt „Rund ums Haus“ viele gute Anregungen.



Vorstellung Verkleidungspaneele _____ **132**



TJ 100 BASIC Verkleidungspaneel
Nut- und Feder-Hohlprofile aus Kunststoff _____ **133**



MAMMUT Verkleidungspaneel Nut- und
Feder-Hohlprofile aus Kunststoff _____ ab **134**



VP 200 + VP 250 Verkleidungspaneel
Nut- und Feder-Hohlprofile aus Kunststoff _____ ab **136**



KÖMAPAN® Verkleidungspaneel Nut- und
Feder-Massivprofile aus PVC-Hartschaum _____ **138**



WINKELPROFILE
aus PVC-Hartschaum weiss _____ **139**



TEJEPLAN HPL-Schichtstoffplatten _____ ab **140**



Hohlkammerbretter aus Kunststoff _____ ab **148**



TEJEGLAS Massivplatten
aus Acrylglas und Polycarbonat _____ ab **150**



Hobby- und Bastelglas Massivplatten
aus Kunststoff _____ **152**



Hartschaumplatten
aus PVC weiß und farbig _____ ab **152**



Verlegeanleitungen / Technische Daten _____ ab **154**



Für Ihre grenzenlose Kreativität:

Die große Produkt-Vielfalt von T&J

Mit den beliebten TEJEPLAN HPL-Schichtstoffplatten lassen Sie Ihr Heim in neuem Glanz erstrahlen – ob als Balkonverkleidung oder an einem Dachunterschlag. Witterungsbeständig, stabil und dekorativ. Eine große Farbauswahl rundet das Programm ab – auch als Fassadenqualität erhältlich.

Mit Massivplatten aus witterungsbeständigem Acryl können Sie sich zum Beispiel eine wunderschöne Haustürüberdachung oder eine ganz besondere Balkonbrüstung bauen. Mit Hobbyglas sind Ihrer Kreativität im Bad oder beim Möbelbau kaum noch Grenzen gesetzt. Bruchfestes Polycarbonat kann für Anwendungen mit höchsten Anforderungen zum Einsatz kommen.

Für Zäune, Giebel und Dachränder gibt es mit unseren Verkleidungspaneelen aus robustem Kunststoff sehr stilvolle, attraktive, langlebige und pflegeleichte Alternativen zu anderen Baustoffen. Stellen Sie sich nur einmal vor, dort nie wieder streichen zu müssen!

Besuchen Sie jetzt
WWW.TUJ.DE



Seite 133

TJ 100 BASIC VERKLEIDUNGSPANEELE

Unser günstiges Einsteigerpaneel. Niedrig im Preis wartet das TJ 100 BASIC mit guten Materialeigenschaften auf: unverrottbar, korrosionsfest und UV-beständig – somit geeignet für Dachüberstände, Ortgang- und Gesimsverkleidungen.

Seite 134

MAMMUT VERKLEIDUNGSPANEELE

Die MAMMUT-Paneele für Dachrand und Fassade: Qualität setzt sich durch! Ortgang, Traufe, Gauben und Fassaden sind wichtige gestalterische Elemente Ihres Gebäudes, aber auch schwer zugänglich für Pflege und Wartung. Darum eignet sich die MAMMUT-Paneele mit Ihren guten Materialeigenschaften dauerhaft zur pflegeleichten und schönen Gestaltung. MAMMUT-Paneele sind bei T&J in drei unterschiedlichen Breiten erhältlich und eignen sich auch als Sichtschalung (Auf-Sparren-Montage).

Seite 136

VP 200/250 VERKLEIDUNGSPANEELE

Das Nut- und Feder-Hohlprofil mit dem besten Preis-Leistungs-Verhältnis! Dank hochwertigem Kunststoff müssen die Profile nie wieder gestrichen werden. VP 200/VP 250 lässt sich einfach und schnell montieren und überzeugt durch ein komplettes Zubehörprogramm mit dem ein sauberer Übergang und Abschluss geschaffen wird. Dachüberstände, Gauben, Giebel, Wände oder Decken erhalten einen dekorativen und wetterbeständigen Schutz.

Seite 138

KÖMAPAN® MASSIVPROFILE

Außen- oder Innenbereich – mit KÖMAPAN® sind Sie immer auf der richtigen Seite. Die hochwertigen Nut- und Federprofile haben hervorragende Materialeigenschaften, die besonders für den Außeneinsatz prädestiniert sind. KÖMAPAN® widersteht allen äußeren Einflüssen: Das formbeständige Material quillt nicht auf, die Oberfläche blättert nicht ab und verblasst dank der höchsten Licht-Echtheitsnoten auch nicht. Neben den Anwendungsgebieten Dachunterstand, Giebel und Fassade ist KÖMAPAN® dank der Farbvielfalt auch für Torfüllungen und Balkonverkleidungen bestens geeignet.











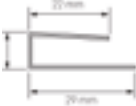

! **EIGENSCHAFTEN**

- Unverrottbar
- Korrosionsfest
- Kein Verfaulen
- UV-beständig
- Preisgünstig

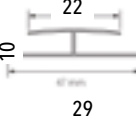
= **EINSATZGEBIETE**

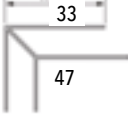
- Dachüberstände
- Dachrinnen- und Gesimsverkleidungen
- Innenverkleidung



Foto	Artikel	Farbe	Zeichnung	Stärke x Deckbreite (mm)	Lieferform	Länge (mm)	Art.-Nr.	Preis in € + MwSt.*	Preis in € inkl. MwSt.*
	TJ 100 BASIC Nut- und Feder Hohlprofil	weiß (ähnl. RAL 9016)		ca. 10 x 100	1 VE = 10 Lg. = 3 m ²	3000	80660	16,80	19,99 (pro m²)
	U-Abschlussleiste	weiß			Einzellänge	3000	80661	4,19	4,99 (pro lfd. m)
	H-Leiste	weiß			Einzellänge	3000	80662	5,87	6,99 (pro lfd. m)
	Außen-Eckprofil	weiß			Einzellänge		80663	8,39	9,99 (pro lfd. m)
	Fugenkrallen-Set verzinkt, inkl. Edelstahlnägel	silber			Beutel à 100 Stück		80788	5,03	5,99 (pro Set)
	Kunststoffspezialreiniger 500 ml Flasche Für glatte weiße PVC-Oberflächen						36906	25,20	29,99 (pro Stück)

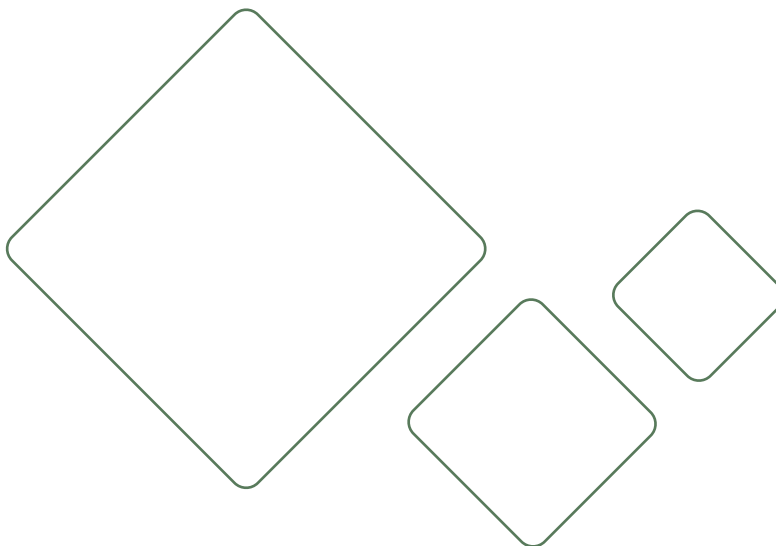

Für Auftragswerte unter 100,00 € Katalogpreis werden 19,90 € Bearbeitungspauschale erhoben.



EIGENSCHAFTEN

- ✓ Einfache Montage
- ✓ Unverrottbar
- ✓ Korrosionsfest
- ✓ Kein Verfaulen
- ✓ UV-beständig

EINSATZGEBIETE

- ✓ Ortgang- bzw. Giebelverkleidung
- ✓ Dachüberstände
- ✓ Dachrinnen- und Gesimsverkleidungen
- ✓ Dachgauben und Fassaden

NIE MEHR STREICHEN

Foto	Artikel	Farbe	Zeichnung (Maße in mm)	Stärke (mm)	Deckbreite (mm)	Lieferform	Länge (mm)	Art.-Nr.	Preis in € + MwSt.*	Preis in € inkl. MwSt.*
	MAMMUT 100 S	verkehrsweiß (ähnl. RAL 9016)		16,5	100	1 VE = 5 Lg. = 3 m ²	6000	80720	54,61	64,99 (pro m ²)
	MAMMUT 250 S	verkehrsweiß (ähnl. RAL 9016)		16,5	250	1 VE = 5 Lg. = 3,75 m ² 1 VE = 5 Lg. = 7,5 m ²	3000 6000	80712 80711	37,81 37,81	44,99 (pro m ²) 44,99 (pro m ²)
	U-Abschlussleiste	verkehrsweiß (ähnl. RAL 9016)				Einzellänge	3000	80713	4,19	4,99 (pro lfd. m)
	H-Leiste	verkehrsweiß (ähnl. RAL 9016)				Einzellänge	3000	80715	8,39	9,99 (pro lfd. m)
	flex. Eckprofil	verkehrsweiß (ähnl. RAL 9016)				Einzellänge	3000	80714	11,76	13,99 (pro lfd. m)
	Startprofil 2-teilig für MAMMUT-Paneele	verkehrsweiß (ähnl. RAL 9016)				Einzellänge	6000	80727	7,55	8,99 (pro lfd. m)
	Abdeckprofil 40 x 16,5 mm für Lüftungsprofil	verkehrsweiß (ähnl. RAL 9016)				Einzellänge	6000	80726	4,19	4,99 (pro lfd. m)
	Lüftungsprofil 80 x 16,5 mm für MAMMUT- Paneele	verkehrsweiß (ähnl. RAL 9016)				Einzellänge	6000	80725	6,71	7,99 (pro lfd. m)

Foto	Artikel	Farbe	Abmessung (mm)	Lieferform	Art.-Nr.	Preis in € + MwSt.*	Preis in € inkl. MwSt.*
	Edelstahlschraube rostfrei	blank	3,5 x 25	100 Stück	66109	14,28	16,99 (pro 100 Stück)



NIE MEHR STREICHEN

- EINSATZGEBIETE**
- Ortgang- bzw. Giebelverkleidung
 - Dachüberstände
 - Dachrinnen- und Gesimsverkleidungen
 - Dachgauben und Fassaden

- EIGENSCHAFTEN**
- Einfache Montage
 - Unverrottbar
 - Korrosionsfest
 - Kein Verfaulen
 - UV-beständig

Foto	Artikel	Farbe	Zeichnung	Stärke (mm)	Deckbreite (mm)	Lieferform	Länge (mm)	Art.-Nr.	Preis in € + MwSt.*	Preis in € inkl. MwSt.*
	Mammut 250 S 2-Brett-Optik	golden oak Renolitstrukturfolie		16,5	250	1 VE = 2 Lg. = 3 m ²	6000	80701	75,62	89,99 (pro m ²)
	Mammut 250 S 2-Brett-Optik	grau (ähnl. RAL 7001) Renolitstrukturfolie		16,5	250	1 VE = 2 Lg. = 3 m ²	6000	80702	75,62	89,99 (pro m ²)
	Mammut 250 S 2-Brett-Optik	anthrazit (ähnl. RAL 7016) Renolitstrukturfolie		16,5	250	1 VE = 2 Lg. = 3 m ²	6000	80703	75,62	89,99 (pro m ²)
	U-Abschlussleiste	golden oak*				Einzellänge	6000	80722	15,96	18,99 (pro lfd. m)
		grau*						80731	16,80	19,99 (pro lfd. m)
		anthrazit*						80741	15,96	18,99 (pro lfd. m)
	H-Leiste	golden oak*				Einzellänge	3000	80724	22,68	26,99 (pro lfd. m)
		grau*						80733	22,68	26,99 (pro lfd. m)
		anthrazit*						80743	22,68	26,99 (pro lfd. m)
	flex. Eckprofil	golden oak*				Einzellänge	3000	80723	22,68	26,99 (pro lfd. m)
		grau*						80732	22,68	26,99 (pro lfd. m)
		anthrazit*						80742	22,68	26,99 (pro lfd. m)
	Startprofil 2-teilig für MAMMUT-Paneele	golden oak*				Einzellänge	6000	80728	18,48	21,99 (pro lfd. m)
		grau*						80734	18,48	21,99 (pro lfd. m)
		anthrazit*						80744	18,48	21,99 (pro lfd. m)
	Abdeckprofil 40 x 16,5 mm für Lüftungsprofil	golden oak*				Einzellänge	6000	80729	14,28	16,99 (pro lfd. m)
		grau*						80735	14,28	16,99 (pro lfd. m)
		anthrazit*						80745	14,28	16,99 (pro lfd. m)
	Lüftungsprofil 80 x 16,5 mm für MAMMUT-Paneele	schwarz				Einzellänge	6000	80749	8,39	9,99 (pro lfd. m)

Bestellfarben auf Anfrage:

	verkehrsweiß (ähnl. RAL 9016) Renolitstrukturfolie		mahagoni Renolitstrukturfolie		tannengrün (ähnl. RAL 6009) Renolitstrukturfolie		basaltgrau (ähnlich RAL 7012) Renolitstrukturfolie?
--	--	--	----------------------------------	--	--	--	---

Foto	Artikel	Farbe	Abmessung (mm)	Lieferform	Art.-Nr.	Preis in € + MwSt.*	Preis in € inkl. MwSt.*
	Edelstahlschraube rostfrei	blank	3,5 x 25	100 Stück	66109	14,28	16,99 (pro 100 Stück)



EIGENSCHAFTEN

- ✓ Witterungsbeständig
- ✓ Unverrottbar
- ✓ Geringster Pflegeaufwand
- ✓ UV-beständig
- ✓ Kein Verfaulen



EINSATZGEBIETE

- ✓ Dachüberstände
- ✓ Traufen- und Ortgangschalungen
- ✓ Wand- und Deckenverkleidungen
- ✓ Giebelverkleidungen
- ✓ Torverkleidungen (VP 200 / 2 Brettoptik)



Foto	Artikel	Farbe	Stärke (mm)	Deckbreite (mm)	Lieferform	Länge (mm)	Art.-Nr.	Preis in € + MwSt.*	Preis in € inkl. MwSt.*	
	VP 200 3 Brettoptik einseitig 2 Nuten Mit Langlöchern für eine einfache Verschraubung	verkehrsweiß (ähnl. RAL 9016)	17	200	1 VE = 5 Lg. = 3 m ²	3000	80751	33,61	39,99 (pro m ²)	
					1 VE = 5 Lg. = 6 m ²	6000	80750	33,61	39,99 (pro m ²)	
		silbergrau (ähnl. RAL 7001)	17	200	1 VE = 5 Lg. = 3 m ²	3000	80753	42,01	49,99 (pro m ²)	
<p>VP 200</p>										
	VP 250 3 Brettoptik einseitig 2 Nuten Mit Langlöchern für eine einfache Verschraubung	verkehrsweiß (ähnl. RAL 9016)	17	250	1 VE = 5 Lg. = 3,75 m ²	3000	80755	27,72	32,99 (pro m ²)	
					1 VE = 5 Lg. = 7,50 m ²	6000	80754	27,72	32,99 (pro m ²)	
<p>VP 250</p>										
	VP 200 GLATT beidseitig glatt	verkehrsweiß (ähnl. RAL 9016)	17	200	1 VE = 5 Lg. = 6 m ²	6000	80776	33,61	39,99 (pro m ²)	
		Sonder-Dekor einseitig foliert	17	200	1 VE = 5 Lg. = 3 m ²	3000	80777	100,83	119,99 (pro m ²)	
					1 VE = 5 Lg. = 6 m ²	6000	80778	100,83	119,99 (pro m ²)	
<p>VP 200 GLATT</p>										



Sonder-Dekore: Alle verfügbaren Farben der Hersteller Hornschuch und Renolit auf Bestellung lieferbar.















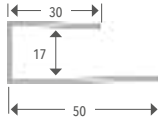

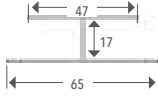

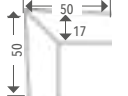

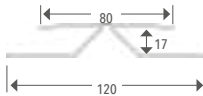
Foto	Artikel	Farbe	Zeichnung	Lieferform	Länge (mm)	Art.-Nr.	Preis in € + MwSt.*	Preis in € inkl. MwSt.*
	U-Abschlussprofil	verkehrsweiß		Einzellänge	6000	80756	4,19	4,99 (pro lfd. m)
		silbergrau				80760	5,87	6,99 (pro lfd. m)
		Standard-Dekor				80670	10,92	12,99 (pro lfd. m)
		Sonder-Dekor				80671	10,92	12,99 (pro lfd. m)
	H-Profil	verkehrsweiß		Einzellänge	6000	80757	5,03	5,99 (pro lfd. m)
		silbergrau				80761	6,71	7,99 (pro lfd. m)
		Standard-Dekor				80672	14,28	16,99 (pro lfd. m)
		Sonder-Dekor				80673	14,28	16,99 (pro lfd. m)
	Eckprofil	verkehrsweiß		Einzellänge	6000	80758	5,87	6,99 (pro lfd. m)
		silbergrau				80762	8,39	9,99 (pro lfd. m)
	Flexibles Eckprofil mit Weich-PVC Knickkante	verkehrsweiß		Einzellänge	6000	80674	8,39	9,99 (pro lfd. m)
		Standard-Dekor				80675	16,80	19,99 (pro lfd. m)
		Sonder-Dekor				80676	16,80	19,99 (pro lfd. m)
	U-Abschlussprofil 2-teilig	verkehrsweiß		Einzellänge	6000	80677	8,39	9,99 (pro lfd. m)
		Standard-Dekor				80678	23,52	27,99 (pro lfd. m)
		Sonder-Dekor				80679	23,52	27,99 (pro lfd. m)
	H-Profil 2-teilig	verkehrsweiß		Einzellänge	6000	80680	10,92	12,99 (pro lfd. m)
		Standard-Dekor				80681	25,20	29,99 (pro lfd. m)
		Sonder-Dekor				80682	25,20	29,99 (pro lfd. m)
	Eckprofil 2-teilig	verkehrsweiß		Einzellänge	6000	80683	12,60	14,99 (pro lfd. m)
		Standard-Dekor				80684	29,40	34,99 (pro lfd. m)
		Sonder-Dekor				80685	29,40	34,99 (pro lfd. m)
	Lüftungsprofil 2-teilig	verkehrsweiß		Einzellänge	6000	80686	10,92	12,99 (pro lfd. m)
		Standard-Dekor				80687	29,40	34,99 (pro lfd. m)
		Sonder-Dekor				80688	29,40	34,99 (pro lfd. m)

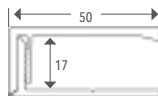
Foto	Artikel	Farbe	Abmessung (mm)	Lieferform	Art.-Nr.	Preis in € + MwSt.*	Preis in € inkl. MwSt.*
	Edelstahlschraube rostfrei	blank	3,5 x 25	100 Stück	66109	14,28	16,99 (pro 100 Stk)
	Befestigungsklemmen verzinkt	blank	6	100 Stück	80790	13,44	15,99 (pro 100 Stk)

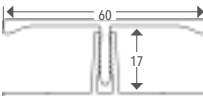
Gemäß Hersteller bei farbigen Paneelen vorgeschrieben.

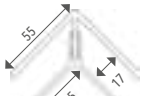
Standard-Dekore (Auf Bestellung kurzfristig lieferbar)

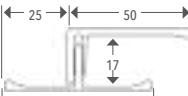

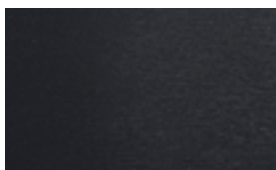
anthrazitgrau



basaltgrau



silbergrau



golden oak

 Sonder-Dekore: Alle verfügbaren Farben der Hersteller Hornschuch und Renolit auf Bestellung lieferbar.



EIGENSCHAFTEN

- ✓ Witterungsbeständig
- ✓ Lange Lebensdauer
- ✓ Farbbeständigkeit der höchsten Stufe mit 5 Jahren Garantie
- ✓ Geringster Pflegeaufwand
- ✓ UV-beständige Oberflächenveredelung
- ✓ Stoß- und druckstabil



EINSATZGEBIETE

- ✓ Trauf- und Ortgangschalungen
- ✓ Torverkleidungen
- ✓ Giebel- und Attikaverkleidungen
- ✓ Deckenverkleidungen
- ✓ Wandverkleidungen (besonders in Feuchträumen und Nasszellen)
- ✓ Innenraumgestaltung



Foto	Artikel	Farbe	Stärke (mm)	Deckbreite (mm)	Lieferform	Länge (mm)	Art.-Nr.	Preis in € + MwSt.*	Preis in € inkl. MwSt.*
	KÖMAPAN® Nut- und Feder-Massivprofil	reinweiß 654	15	90	Einzellänge	6000	80602	21,00	24,99 (pro lfd. m)
		einseitig foliert:					80603	23,52	27,99 (pro lfd. m)
		mahagoni 224					80604		
		golden oak 232					80605		
		tannengrün 258					80619		
		silbergrau 221					80606		
		anthrazitgrau 216					80630		

FARBMUSTER



Foto	Artikel	Farbe	Zeichnung	Lieferform	Breite (mm)	Länge (mm)	Art.-Nr.	Preis in € + MwSt.*	Preis in € inkl. MwSt.*
	Alu Abschlussprofil	weiß		Einzellänge		6000	80616	16,80	19,99 (pro lfd. m)
		braun					80617	16,80	19,99 (pro lfd. m)
	Alu H-Profil	weiß		Einzellänge		6000	80613	18,48	21,99 (pro lfd. m)
	Alu Außeneckprofil	weiß		Einzellänge		6000	80610	29,40	34,99 (pro lfd. m)
		braun					80611	29,40	34,99 (pro lfd. m)
	Fugenkralle V2A, inkl. Edelstahlschraube 3,5 x 25	silber		1 Stück			80609	0,33	0,39 (pro Stück)
	Fugenband (Weich-PVC)	weiß		Meterware	60	25 m	80929	5,03	5,99 (pro lfd. m)
		weiß			36	25 m	80928	2,93	3,49 (pro lfd. m)
		schwarz			60	25 m	80931	5,03	5,99 (pro lfd. m)
	Lüftungsprofil	verkehrsweiß (ähnlich RAL 9016)		Einzellänge	80	6000	80725	6,71	7,99 (pro lfd. m)
		schwarz					6000	80749	8,39
	Abdeckprofil 40 x 16,5 mm für Lüftungsprofil	verkehrsweiß (ähnl. RAL 9016)		Einzellänge		6000	80726	4,19	4,99 (pro lfd. m)



EIGENSCHAFTEN

- ✓ Klare Formgebung
- ✓ Langlebig
- ✓ Pflegeleicht
- ✓ Einfache Montage

EINSATZGEBIETE

- ✓ Ortgangverkleidungen
- ✓ Traufenverkleidungen
- ✓ Laibungsverkleidungen



Foto	Artikel	Farbe	Zeichnung	Stärke (mm)	Maße (mm)	Länge (mm)	Art.-Nr.	Preis in € + MwSt.*	Preis in € inkl. MwSt.*			
	Winkelprofil	verkehrsweiß		9	150 x 35	6000	80801	13,44	15,99 (pro lfd. m)			
					175 x 35					80802	15,96	18,99 (pro lfd. m)
					200 x 35					80803	16,80	19,99 (pro lfd. m)
					225 x 35					80804	19,32	22,99 (pro lfd. m)
					300 x 35					80807	25,20	29,99 (pro lfd. m)

Foto	Artikel	Farbe	Zeichnung	Maße (mm)	Lieferform	Art.-Nr.	Preis in € + MwSt.*	Preis in € inkl. MwSt.*
	Außeneckstück für Winkelprofile	verkehrsweiß (ähnl. RAL 9016)		max. 300 (Zuschnitte müssen bauseits erfolgen)	Einzelstück	80805	9,24	10,99 (pro Stück)
	Zwischenstück für Winkelprofile	verkehrsweiß (ähnl. RAL 9016)		max. 300 (Zuschnitte müssen bauseits erfolgen)	Einzelstück	80806	9,24	10,99 (pro Stück)
	Inneneckstück für Winkelprofile	verkehrsweiß (ähnl. RAL 9016)		max. 500 (Zuschnitte müssen bauseits erfolgen)	Einzelstück	80808	27,72	32,99 (pro Stück)
	Montageschraube mit TX-Aufnahme	weiß (RAL 9010)		5,5 x 35	100 Stück	80932	42,01	49,99 (pro 100 Stück)



Pflegeleicht, dauerhaft und farbenfroh

T&J Schichtstoffplatten für mehr Möglichkeiten!

Ob für draußen mit Dachunterschlägen, Fassaden, Balkonen oder drinnen mit Möbeln, Feuchtraumabtrennungen oder kreativer Raumgestaltung – die T&J Schichtstoffplatten bieten Ihnen dank ihrer hohen Qualität jede Menge Möglichkeiten. Das Material ist sehr robust gegen mechanische Einflüsse und daher auch langfristig eine starke Lösung. Dazu sind die Platten pflegeleicht und behalten so ihre schöne Optik auf Dauer.

Richtig spannend wird es durch die vielen verfügbaren Farben: Mit den Schichtstoffplatten können Sie im Handumdrehen farbige Akzente setzen, die jedes Bauvorhaben individuell bereichert.

Und das Beste: Ständiges Streichen und Imprägnieren wie zum Beispiel bei Holzoberflächen können Sie sich bei den T&J Schichtstoffplatten ganz einfach für immer sparen!



Einfach mehr bei T&J:

*Frei von
Schadstoffen.
Voll mit Vorteilen.*



Schont die Umwelt und ist gut für die Gesundheit: Alle unsere HPL-Produkte* zeichnen vier wesentliche ökologische Merkmale auf und bieten damit wichtige Alleinstellungsmerkmale im Vergleich zum Wettbewerb. So realisieren Sie Ihr Projekt nicht nur mit der bewährten T&J-Qualität, sondern handeln gleichzeitig aus Liebe zur Umwelt.



HPL-Platten in vielen Farben und Dekoren finden Sie auf den Seiten 146 & 147.

TEJEPLAN EASY

die preisbewusste Alternative mit Qualität, die sich ideal für den Einstieg eignet.

NEU



EINSATZGEBIETE

- Innenbereich
- Geschützter Außenbereich

TEJEPLAN

Kombiniert Qualität mit einem unschlagbaren Preis-Leistungs-Verhältnis, unterstützt durch eine umfassende 10-Jahres-Garantie.



EINSATZGEBIETE

- Dachunterschläge
- Balkonbekleidungen
- Innenverkleidungen
- Sichtschutz

TEJEPLAN FASSADE

Garantiert höchste Leistung und Langlebigkeit mit deutscher Bauzulassung. Für anspruchsvolle Außenanwendungen.



EINSATZGEBIETE

- Fassade
- Dachunterschläge
- Gesimsblenden
- Balkonbekleidungen
- Innenverkleidungen
- Sichtschutz



DEUTSCHE BAUZULASSUNG!

TEJEPLAN ist eine Qualitäts-HPL-Platte, die für den Außeneinsatz konzipiert wurde. Das Haupteinsatzgebiet dieses Produkts ist der Bereich Balkon und Dachunterschlag. Speziell bei Balkonen ist es wichtig, dass diese gegen Absturz sichern. TEJEPLAN ist ETB-geprüft und kann diese Absturzsicherung darstellen. Die Witterungsbeständigkeit ist ein weiteres Qualitätsmerkmal der TEJEPLAN-HPL-Platten.

Der Begriff TEJEPLAN bezeichnet unsere HPL-Platten, wie wir Sie seit über 20 Jahren in den Markt liefern. Zeitgleich ist TEJEPLAN ein Synonym für Qualität.

HPL steht für High-Pressure-Laminat. Hierbei werden Papierlagen mit Harz getränkt und unter Hochdruck zu einem homogenen Material verpresst.

TEJEPLAN basiert auf europäischen Inhaltsstoffen. Das Kraftpapier, einer der Hauptbestandteile, wird aus europäischen Hölzern gewonnen. Dadurch hat das Kraftpapier einen höheren Anteil an langen Fasern und kann sich im Produkt besser und nachhaltiger vernetzen.

Der ökologische Aspekt ist uns hierbei auch wichtig. Die Inhaltsstoffe der TEJEPLAN-Platten entsprechen den hohen Europäischen Standards. Einzelne Farben erfordern einen zusätzlichen UV-Schutz. Auch dies ist bei den TEJEPLAN-Produkten berücksichtigt.

Preisliche Attraktivität ist uns ebenfalls wichtig. Allerdings steht das Produkt mit seinen Qualitätseigenschaften stets im Mittelpunkt. Keinem Kunden und keinem Handwerker ist gedient, beim Kauf wenige Euro einzusparen und diese später mehrfach für Austausch auszugeben.



Qualität, die sich schnell rechnet!

Kundeninformation zur Qualität und Garantie der TEJEPLAN Qualitäts-HPL-Schichtstoffplatten

HPL-Platten werden weltweit, in den unterschiedlichsten Qualitäten und zu unterschiedlichsten Bedingungen produziert. Auch wenn alle diese HPL-Platten fast gleich aussehen, gibt es wichtige Unterschiede. Diese Unterschiede sind in den Inhaltsstoffen, in der Verpressung, der Feuchtigkeitsaufnahme, der UV-Beständigkeit und den Produktions- und Arbeitsbedingungen zu sehen.

T&J bietet Ihnen 10 Jahre Garantie auch auf HPL-Schichtstoffplatten für Balkone und Dachunterschläge statt der einfachen Gewährleistungsfrist von zwei Jahren!

Wir greifen bei TEJEPLAN ausschließlich auf kontrollierte Produktionen zurück. Bedingt durch diesen Umstand und aufgrund regelmäßiger Werksbesuche können wir sicherstellen, dass wir den Markt stets mit gleichbleibend guter Qualität bedienen können.

Daher können wir Ihnen mit einem guten Gefühl neben den HPL-Fassadenplatten auch die HPL-Schichtstoffplatten für Balkone und Dachunterschläge mit 10 Jahren Garantie verkaufen.

Sparen Sie sich hohe Kosten für Nachbesserungen im Rahmen Ihrer Handwerkerhaftung!

Eine Kundenreklamation kann schnell unangenehm und teuer werden, wenn die sicher geglaubte Produktgarantie nicht greift und Sie im Rahmen ihrer Handwerkerhaftung die Kosten tragen müssen.

Der Betrag für ein mögliches Einrüsten und das Austauschen der Platten kann schnell unangenehme Folgen für Ihren Betrieb haben. Hinzu kommt die verlorene Zeit und der Ärger mit unzufriedenen Kunden.

Bauen Sie lieber gleich auf den umfangreichen Service und die Qualitätsprodukte von T&J. Denn wie sagt ein alte Weisheit: Wer günstig kauft, kauft zweimal!

Einfach mehr bei T&J:

*Achten Sie auf die
Garantiebedingungen
vergleichbarer Produkte*

Sehr häufig werden vergleichbare Produkte mit anscheinend gleichen Garantiezeiten angeboten. Bei näherer Betrachtung haben die Schichtstoffplatten dann nur die übliche Gewährleistung von 2 Jahren.!

**10
JAHRE
GARANTIE**



EIGENSCHAFTEN

- ✓ Wetterfest, frostfest
- ✓ Lichtecht nach Wollskala
- ✓ Stoß- und schlagfest, langlebig
- ✓ Umweltfreundlich
- ✓ Biegefest
- ✓ 10 Jahre Herstellergarantie
- ✓ ETB-Prüfung
- ✓ Produziert nach EN 438



EINSATZGEBIETE

- ✓ Dachunterschläge
- ✓ Balkonbekleidungen
- ✓ Innenverkleidungen
- ✓ Sichtschutz

Foto	Artikel	Farbe	Brandklasse	Stärke (mm)	Breite (mm)	Länge (mm)	Art.-Nr.	Preis in € + MwSt.*	Preis in € inkl. MwSt.*
	TEJEPLAN	weiß (ähnlich RAL 9010)	B2 nach DIN 4102	ca. 6	1300	2800	80940	63,02	74,99 (pro m ²)
				ca. 8	1300	2800	80941	84,03	99,99 (pro m ²)
				ca. 6	1860	4200	80953	71,42	84,99 (pro m ²)
	TEJEPLAN	anthrazit T&J (ähnlich RAL 7015)	B2 nach DIN 4102	ca. 6	1300	2800	80943	71,42	84,99 (pro m ²)
	TEJEPLAN	anthrazit RAL (ähnlich RAL 7016)	B2 nach DIN 4102	ca. 6	1300	2800	80925	67,22	79,99 (pro m ²)
							80944	75,62	89,99 (pro m ²)
	TEJEPLAN	hellgrau (ähnlich RAL 7035)	B2 nach DIN 4102	ca. 6	1300	2800	80945	71,42	84,99 (pro m ²)
	TEJEPLAN	grau (ähnlich RAL 7037)	B2 nach DIN 4102	ca. 6	1300	2800	80907	67,22	79,99 (pro m ²)
	TEJEPLAN	beige (ähnlich RAL 1013)	B2 nach DIN 4102	ca. 6	1300	2800	80948	71,42	84,99 (pro m ²)
	TEJEPLAN	blau UV+ (ähnlich RAL 5024)	B2 nach DIN 4102	ca. 6	1300	2800	80959	84,03	99,99 (pro m ²)
	TEJEPLAN	grün UV+ (ähnlich RAL 6005)	B2 nach DIN 4102	ca. 6	1300	2800	80960	84,03	99,99 (pro m ²)
	TEJEPLAN	braun UV+ (ähnlich RAL 8014)	B2 nach DIN 4102	ca. 6	1300	2800	80961	84,03	99,99 (pro m ²)



TEJEPLAN EASY

Gesetzliche Garantie, geeignet für den Innenbereich + geschützten Außenbereich

	TEJEPLAN EASY	weiß (ähnlich RAL 9010)		6	1300	3050	80954	46,21	54,99 (pro m ²)
	TEJEPLAN EASY	hellgrau (ähnlich RAL 7035)		6	1300	3050	80956	50,41	59,99 (pro m ²)
	TEJEPLAN EASY	anthrazit (ähnlich RAL 7016)		6	1300	3050	80958	50,41	59,99 (pro m ²)
	TEJEPLAN EASY	braun (ähnlich RAL 8014)		6	1300	3050	80971	50,41	59,99 (pro m ²)

CNC-Bearbeitung auf Anfrage - Kanten fasen + bohren + fräsen

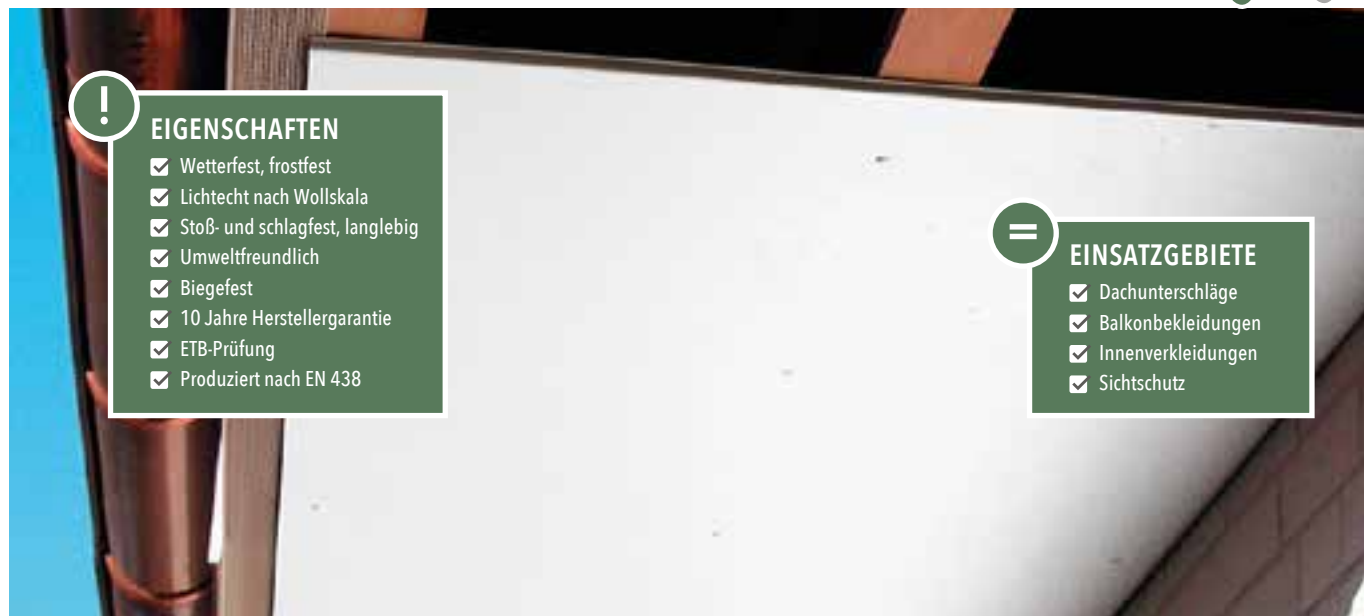

EIGENSCHAFTEN

- ✓ Wetterfest, frostfest
- ✓ Lichtecht nach Wollskala
- ✓ Stoß- und schlagfest, langlebig
- ✓ Umweltfreundlich
- ✓ Biegefest
- ✓ 10 Jahre Herstellergarantie
- ✓ ETB-Prüfung
- ✓ Produziert nach EN 438



EINSATZGEBIETE

- ✓ Dachunterschläge
- ✓ Balkonbekleidungen
- ✓ Innenverkleidungen
- ✓ Sichtschutz

Foto	Artikel	Farbe	Stärke (mm)	Breite (mm)	Länge (mm)	Art.-Nr.	Preis in € + MwSt.*	Preis in € inkl. MwSt.*
	Zuschnitte in rechteckiger Form (für Balkone, Trennwände) aus 2800 x 1300 mm	weiß	ca. 6	Fixmaß	Fixmaß	80994	134,45	159,99 (pro m²)
		weiß	ca. 8			80992	126,04	149,99 (pro m²)
		farbig	ca. 6	80991	117,64	139,99 (pro m²)		
		(UV+ auf Anfrage)						
		anthrazit	ca. 6	80995	134,45	159,99 (pro m²)		
		hellgrau	ca. 6	80996	134,45	159,99 (pro m²)		



Nicht für Fassadenqualität geeignet. TEJEPLAN in Fassadenqualität finden Sie auf den Seiten 146+147



Foto	Artikel	Zeichnung	Farbe	Breite (mm)	Länge (mm)	Art.-Nr.	Preis in € + MwSt.*	Preis in € inkl. MwSt.*	
	Montageschraube mit TX-Aufnahme V4A Edelstahl Lackierter Kopf (VE = 100 Stück/Karton) für Holz-Unterkonstruktion Je 100 Stk / Karton Inklusive 1 Bit.		2262 weiß (RAL 9010) 8520 braun (RAL 8014) 2633 anthrazit-T&J (RAL 7015) 8555 anthrazit (RAL 7016) 8800 grün (RAL 6005) 2209 hellgrau (RAL 7035) 2235 grau (RAL 7037) 2041 beige (RAL 1013) 2708 blau (RAL 5024) 2262 weiß (RAL 9010) 8520 braun (RAL 8014) 2633 anthrazit-T&J (RAL 7016) 2633 anthrazit-T&J (RAL 7015) 2262 weiß (RAL 9010)	5,5 x 35 5,5 x 25 5,5 x 45		80932 80933 80934 80908 80937 80938 80966 80949 80936 80967 80968 80969 80972 80965	42,01 42,01 50,41	49,99 (pro 100 Stück) 49,99 (pro 100 Stück) 59,99 (pro 100 Stück)	
		Fugenprofil ALU für 6 mm		blank	62	2500	80923	7,55	8,99 (pro lfd. m)
				schwarz			80924	9,24	10,99 (pro lfd. m)
		Fugenband (Weich-PVC) Zuschnitt ohne Aufpreis!		weiß	60	25 m	80929	5,03	5,99 (pro lfd. m)
				schwarz	36	25 m	80928	2,93	3,49 (pro lfd. m)
				schwarz	60	25 m	80931	5,03	5,99 (pro lfd. m)
		Fugenprofil-Doppel-T vertikal für 6 mm (Hart-PVC)		weiß		2600	80710	6,71	7,99 (pro lfd. m)
		Kantenprofil für 6 mm (Hart-PVC)		weiß		3000	80917	8,39	9,99 (pro lfd. m)
				schwarz			80919		
		Abschlussprofil für 6 mm (Hart-PVC)		weiß		2500	80920	6,71	7,99 (pro lfd. m)
				schwarz			3000		
		HPL Platten-Reiniger 0,75 l Flasche					80979	10,92	12,99 (pro Stück)



Nicht für Fassadenqualität geeignet. TEJEPLAN in Fassadenqualität finden Sie auf den Seiten 146+147

PASSENDE
SCHRAUBEN
UND NIETEN AUF
ANFRAGE!

10
JAHRE
GARANTIE

ZUSCHNITT
MÖGLICH



EIGENSCHAFTEN

- ✓ Wetterfest, frostfest
- ✓ Lichtecht nach Wollskala
- ✓ Stoß- und schlagfest, langlebig
- ✓ Umweltfreundlich
- ✓ Biegefest
- ✓ 10 Jahre Herstellergarantie
- ✓ ETB-Prüfung
- ✓ Produziert nach EN 438
- ✓ Brandklasse B1
- ✓ Bauaufsichtliche Zulassung



EINSATZGEBIETE

- ✓ Fassade
- ✓ Dachunterschläge
- ✓ Gesimsblenden
- ✓ Balkonbekleidungen
- ✓ Innenverkleidungen
- ✓ Sichtschutz

Artikel	Farbe	Brandklasse	Stärke ca. (mm)	Breite ca. (mm)	Länge (mm)	Art.-Nr.	Preis in € + MwSt.*	Preis in € inkl. MwSt.*
TEJEPLAN Fassade	anthrazit RAL anthrazit T&J grau	DIN 4102 B1 EN 13501 Bs1 d0	8	1300	3050	80906	121,84	144,99 (pro m ²)
						80905	121,84	144,99 (pro m ²)
						80910	121,84	144,99 (pro m ²)

LAGERWARE: Mindestmenge 1 Platte je Sorte, Zuschnitte möglich, kurzfristige Verladung



80906 anthrazit RAL
NCS=S8000N / RAL-7016



80905 anthrazit T&J
NCS=S6502B / RAL-7015



80910 grau
NCS=S5502G / RAL-7037



Artikel	Farbe	Brandklasse	Stärke (mm)	Breite ca. (mm)	Länge (mm)	Art.-Nr.	Preis in € + MwSt.*	Preis in € inkl. MwSt.*
TEJEPLAN Fassade	unifarben	DIN 4102 B1 EN 13501 Bs1 d0	ca. 8	1300	3050	80902	-	Auf Anfrage

BESTELLWARE: Preis und Lieferzeit bitte erfragen



P00600 Button grün
NCS=S2060G20Y



P00743 Pacific blau
NCS=S2050R90B



P09440 Ultramarine blau
NCS=S6030R80B



P00300 Infinity rot
NCS=S2070Y90R

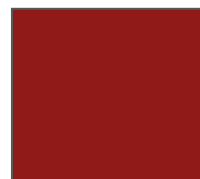

S14-60 Port
NCS=S4550Y90R



P00310 Brick
NCS=S4550Y70R



0520 Beaver Braun
NCS=S8010Y50R



P00340 Zinnia orange
NCS=S3050Y50R



0160 Silver Grey
NCS=S2000N

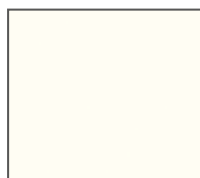

P00105 Pearl white
NCS=S0502Y



0112 P00135 Ivory
weißgrau NCS=S1002G



P00140 Dawn eisgrau
NCS=S1002Y

TEJEPLAN-FASSADE ist eine HPL-Platte, die speziell für den Fassadenbereich entwickelt wurde. Fassaden, die mit TEJEPLAN-FASSADE verkleidet werden, erfordern zwingend eine hinterlüftete Konstruktion. Trotz Hinterlüftung wird eine HPL-Platte im Fassadenbereich immer höheren Temperaturen ausgesetzt sein als eine Balkon-Platte.

TEJEPLAN-FASSADEN-Platten sind auf diese höhere Temperaturbelastung optimiert. Natürlich hält dieses Produkt auch Witterungseinflüssen, wie Feuchtigkeit und Sonneneinstrahlung, besonders gut stand.

CNC-Bearbeitung auf Anfrage - Kanten fassen + bohren + fräsen



EIGENSCHAFTEN

- ✓ Wetterfest, frostfest
- ✓ Lichtecht nach Wollskala
- ✓ Stoß- und schlagfest, langlebig
- ✓ Umweltfreundlich
- ✓ Biegefest
- ✓ 10 Jahre Herstellergarantie
- ✓ ETB-Prüfung
- ✓ Produziert nach EN 438
- ✓ Brandklasse B1
- ✓ Bauaufsichtliche Zulassung



EINSATZGEBIETE

- ✓ Fassade
- ✓ Dachunterschläge
- ✓ Gesimsblenden
- ✓ Balkonbekleidungen
- ✓ Innenverkleidungen
- ✓ Sichtschutz

Artikel	Farbe	Brandklasse	Stärke ca. (mm)	Breite ca. (mm)	Länge (mm)	Art.-Nr.	Preis in € + MwSt.*	Preis in € inkl. MwSt.*
TEJEPLAN Fassade	Beton	DIN 4102 B1	8	1300	3050	80913	121,84	144,99 (pro m²)
	Antik-Eiche	EN 13501 Bs1 d0				80914	121,84	144,99 (pro m²)
	Corten					80916	121,84	144,99 (pro m²)

LAGERWARE: Mindestmenge 1 Platte je Sorte, Zuschnitte möglich, kurzfristige Verladung



80913 Beton



80914 Antik Eiche



80916 Corten



Artikel	Farbe	Brandklasse	Stärke (mm)	Breite ca. (mm)	Länge (mm)	Art.-Nr.	Preis in € + MwSt.*	Preis in € inkl. MwSt.*
TEJEPLAN Fassade	Dekor	DIN 4102 B1 EN 13501 Bs1 d0	ca. 8	1300	3050	80903	-	Auf Anfrage

BESTELLWARE: Preis und Lieferzeit bitte erfragen



P04448 Esche
Unique Elm



P04490 Ebenholz
Zebrano Nightfall



Solano Eiche



P04116-60 Eiche
Delicious Oak



P03533 Fels
Ruby Limescale



Schiefer
Eternal Iron



P04425 Teak
Sun Teak



Delight Kirsche

CNC-Bearbeitung auf Anfrage - Kanten fassen + bohren + fräsen

Bitte beachten Sie unsere Verlegehinweise auf Seite 154.



Foto	Artikel	Farbe	Abmessung (mm)	Länge (mm)	Art.-Nr.	Preis in € + MwSt.*	Preis in € inkl. MwSt.*
	Hohlkammerbrett aus PVC	weiß	25 x 120	6000	80830	19,32	22,99 (pro lfd. m)
			25 x 150		80832	21,00	24,99 (pro lfd. m)
			25 x 200		80834	30,24	35,99 (pro lfd. m)
			20 x 150		80838	13,44	15,99 (pro lfd. m)
			20 x 200		80840	15,12	17,99 (pro lfd. m)
	Abdeckkappe flach, für Hohlkammerbretter	weiß	25 x 120		80831	4,19	4,99 (pro Stück)
			25 x 150		80833	5,03	5,99 (pro Stück)
			25 x 200		80835	5,87	6,99 (pro Stück)
			20 x 150		80839	4,19	4,99 (pro Stück)
			20 x 200		80841	5,03	5,99 (pro Stück)
	Hohlkammerbrett aus PVC in den Farben: eiche rustikal (9008), astfichte (6014) und golden oak (8001)	farbig mit Renolitstrukturfolie	25 x 120	6000	80870	27,72	32,99 (pro lfd. m)
			25 x 150		80872	36,13	42,99 (pro lfd. m)
			25 x 200		80874	42,01	49,99 (pro lfd. m)
	Abdeckkappe flach, für Hohlkammerbretter aus PVC in den Farben: eiche rustikal (9008), astfichte (6014) und golden oak (8001)	farbig mit Renolitstrukturfolie	25 x 120		80871	10,92	12,99 (pro Stück)
			25 x 150		80873	11,76	13,99 (pro Stück)
			25 x 200		80875	14,28	16,99 (pro Stück)
	Aluminiumverstärkung	pressblank	25 x 20 x 2	6000	80836	10,92	12,99 (pro lfd. m)
			20 x 15 x 2		80842	8,39	9,99 (pro lfd. m)
bei 25 mm Hohlkammerbretter empfohlen für Spannweiten über 1,00 m (Befestigungsabstand) bei 20 mm Hohlkammerbretter empfohlen für Spannweiten über 0,50 m (Befestigungsabstand)							
	Querriegel inkl. Alu-Kern	weiß	60 x 25	6000	81115	19,32	22,99 (pro lfd. m)
	Abdeckkappe für Querriegel (muss geklebt werden)	weiß			81116	9,24	10,99 (pro Stück)
	Balkonsicherungsschraube V2A, Kopflackiert, inkl. Schraube, KS-Distanzstück und Gewindehülse	weiß (RAL 9016)	M5 x 45	Klembereich: 46 - 50 mm	81113	5,03	5,99 (pro Stück)
					Farbige Schrauben auf Anfrage lieferbar!		
	Montageschrauben mit TX-Aufnahme	weiß (RAL 9016)	5,5 x 35 5,5 x 45		80932 80965	42,01 50,41	49,99 (pro 100 Stück) 59,99 (pro 100 Stück)
					Farbige Schrauben auf Anfrage lieferbar!		
	Kappen-Kontaktkleber 200 ml Tube				36905	25,20	29,99 (pro Stück)
	Kunststoffspezialreiniger 500 ml Flasche		Für glatte weiße PVC-Oberflächen		36906	25,20	29,99 (pro Stück)

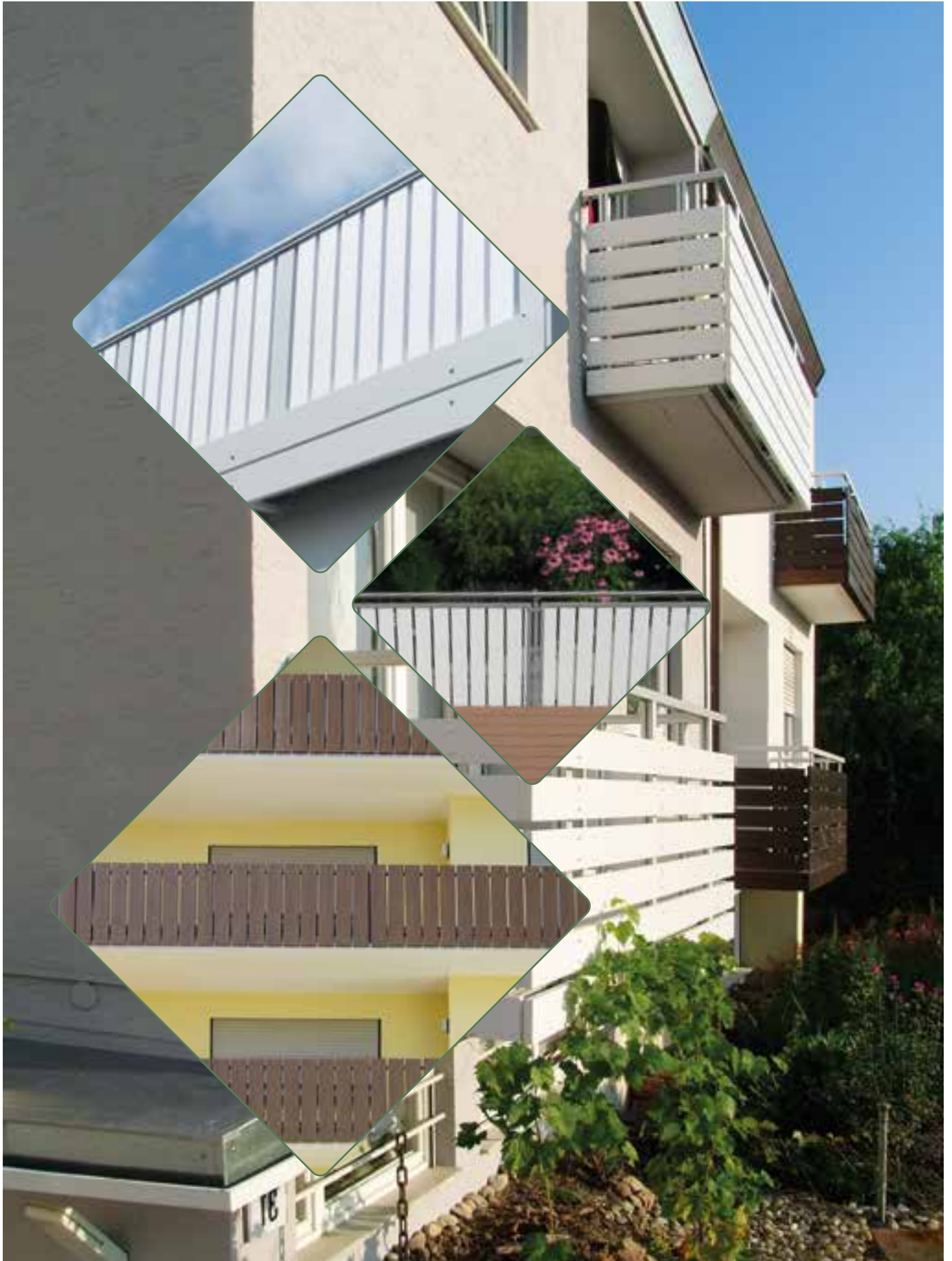

DIE WITTERUNGSBESTÄNDIGE GLASALTERNATIVE FÜR DEN INNEN- UND AUSSENBEREICH



EIGENSCHAFTEN

- Frost- u. witterungsbeständig
- Hohe Bruchfestigkeit
- Vergilbungsfrei
- Gute Lichtdurchlässigkeit
- Geringes Gewicht
- XT = extrudiert



EINSATZGEBIETE

- Haustürvordächer/ Haustür-Seitenteile
- Industrieverglasungen
- Treppengeländer
- Tür- und Torverglasungen
- Wind-/Sichtschutz-Trennwände
- Laden- und Messebau

Foto	Artikel	Farbe	Struktur	Stärke (mm)	Breite (mm)	Länge (mm)	Art.-Nr.	Preis in € + MwSt.*	Preis in € inkl. MwSt.*
	Acrylglas XT	glasklar	glatt	2	1250	2050	80001	30,24	35,99 (pro m ²)
					2050	3050	80002	30,24	35,99 (pro m ²)
					Fixmaß Zuschnitt		80003	45,37	53,99 (pro m ²)
	3	1250	2050	80004	42,85	50,99 (pro m ²)			
					2050	3050	80005	42,85	50,99 (pro m ²)
					Fixmaß Zuschnitt		80006	64,70	76,99 (pro m ²)
	4	1250	2050	80007	57,97	68,99 (pro m ²)			
					2050	3050	80008	57,97	68,99 (pro m ²)
					Fixmaß Zuschnitt		80009	86,55	102,99 (pro m ²)
	5	1250	2050	80010	71,42	84,99 (pro m ²)			
					2050	3050	80011	71,42	84,99 (pro m ²)
					Fixmaß Zuschnitt		80012	107,55	127,99 (pro m ²)
	6	1250	2050	80013	86,55	102,99 (pro m ²)			
					2050	3050	80014	86,55	102,99 (pro m ²)
					Fixmaß Zuschnitt		80015	129,40	153,99 (pro m ²)
	8	1250	2050	80016	115,12	136,99 (pro m ²)			
					2050	3050	80017	115,12	136,99 (pro m ²)
					Fixmaß Zuschnitt		80018	172,26	204,99 (pro m ²)
10	1250	2050	80019	142,85	169,99 (pro m ²)				
				2050	3050	80020	142,85	169,99 (pro m ²)	
				Fixmaß Zuschnitt		80021	215,12	255,99 (pro m ²)	

Zuschnitte: Abrechnung Fixmaß!



Farben, Kantenpolitur und Laserbearbeitung auf Anfrage.



EIGENSCHAFTEN

- ✓ Frost- u. witterungsbeständig
- ✓ Hohe Bruchfestigkeit
- ✓ Vergilbungsfrei
- ✓ Gute Lichtdurchlässigkeit
- ✓ Geringes Gewicht
- ✓ PC = Polycarbonat



EINSATZGEBIETE

- ✓ Balkonbrüstungen (PC ab 8 mm)
- ✓ Haustürvordächer/
Haustür-Seitenteile
- ✓ Industrieverglasungen
- ✓ Treppengeländer
- ✓ Tür- und Torverglasungen
- ✓ Wind-/Sichtschutz-Trennwände
- ✓ Laden- und Messebau

Foto	Artikel	Farbe	Struktur	Stärke (mm)	Breite (mm)	Länge (mm)	Art.-Nr.	Preis in € + MwSt.*	Preis in € inkl. MwSt.*	
	Polycarbonat PC <i>Hinweis: Flächen beidseitig UV-geschützt. Kanten müssen vor UV geschützt werden.</i>	farblos	glatt	3	1520	2050	81433	56,29	66,99 (pro m²)	
					Fixmaß Zuschnitt		81434	86,55	102,99 (pro m²)	
					5	1520	2050	81435	92,43	109,99 (pro m²)
						Fixmaß Zuschnitt		81436	142,85	169,99 (pro m²)
					8	1520	2050	81438	148,73	176,99 (pro m²)
						Fixmaß Zuschnitt		81439	229,40	272,99 (pro m²)





DIE KUNSTGLASPLATTEN FÜR DEN GESAMTEN INNENBEREICH



EIGENSCHAFTEN

- ✓ Hohe Bruchfestigkeit
- ✓ Gute Lichtdurchlässigkeit
- ✓ Für Innenanwendungen
- ✓ Einfache Montage
- ✓ Preisgünstige Glasalternative



EINSATZGEBIETE

- ✓ Türverglasungen
- ✓ Raumabtrennungen
- ✓ Duschabtrennungen
- ✓ Möbelverglasung
- ✓ Modellbau
- ✓ Vitrinen/Schaukästen

Foto	Artikel	Farbe	Struktur	Stärke (mm)	Breite (mm)	Länge (mm)	Art.-Nr.	Preis in € + MwSt.*	Preis in € inkl. MwSt.*
	Hobbyglas	glasklar	glatt	2,5	500	1000	80311	42,85	50,99 (pro m ²)
					1000	1000	80317		
					1000	2000	80323		
				5,0	500	1000	80329	84,03	99,99 (pro m ²)
					1000	1000	80335		
					1000	2000	80341		
	Bastelglas	glasklar	glatt	2,0	250	500	80301	37,81	44,99 (pro m ²)
					500	500	80302		
					500	1000	80303		
					500	1250	80304		
500					1500	80305			
4,0				250	500	80306	74,78	88,99 (pro m ²)	
				500	500	80307			
				500	1000	80308			
				500	1250	80309			
				500	1500	80310			

HARTSCHAUMPLATTEN AUS PVC – witterungsbeständig und leicht zu verarbeiten





! EIGENSCHAFTEN

- Witterungsbeständig
- UV-beständig (Farbe weiß)
- Schall- und wärmedämmend
- Problemlose Be- und Verarbeitung
- Geringes Gewicht
- Tiefziehfähig

= EINSATZGEBIETE

- Fenster- und Türenbau
- Werbetechnik
- Messe- und Innenausbau
- Ladenbau
- Werbe- und Dekotechnik
- Sieb- und Digitaldruck

Foto	Artikel	Farbe	Struktur	Stärke (mm)	Breite (mm)	Länge (mm)	Art.-Nr.	Preis in € + MwSt. *	Preis in € inkl. MwSt. *
	Hartschaumplatten (Integralschaum)	weiß	glatt samtmatt	10	1000	2000	80417	87,39	103,99 (pro m ²)
					1250	3000	80420	87,39	103,99 (pro m ²)
				15	1020	2000	80401	136,97	162,99 (pro m ²)
				19	1250	3000	80425	180,66	214,99 (pro m ²)
<i>Zuschnitt +25 % / Abrechnung Standardtafel</i>									
	Hartschaumplatten	weiß	matt strukturiert	3	250	500	80530	5,03	5,99 (pro Stück)
					500	500	80531	9,24	10,99 (pro Stück)
					1000	500	80532	17,64	20,99 (pro Stück)
					1250	500	80533	21,00	24,99 (pro Stück)
					1500	500	80534	26,04	30,99 (pro Stück)
	Hartschaumplatten	rot	matt strukturiert	3	250	500	80540	5,03	5,99 (pro Stück)
					500	500	80541	10,08	11,99 (pro Stück)
					1000	500	80542	19,32	22,99 (pro Stück)
					1250	500	80543	22,68	26,99 (pro Stück)
					1500	500	80544	27,72	32,99 (pro Stück)
	Hartschaumplatten	gelb	matt strukturiert	3	250	500	80550	5,03	5,99 (pro Stück)
					500	500	80551	10,08	11,99 (pro Stück)
					1000	500	80552	19,32	22,99 (pro Stück)
					1250	500	80553	22,68	26,99 (pro Stück)
					1500	500	80554	27,72	32,99 (pro Stück)
	Hartschaumplatten	blau	matt strukturiert	3	250	500	80560	5,03	5,99 (pro Stück)
					500	500	80561	10,08	11,99 (pro Stück)
					1000	500	80562	19,32	22,99 (pro Stück)
					1250	500	80563	22,68	26,99 (pro Stück)
					1500	500	80564	27,72	32,99 (pro Stück)
	Hartschaumplatten	grün	matt strukturiert	3	250	500	80570	5,03	5,99 (pro Stück)
					500	500	80571	10,08	11,99 (pro Stück)
					1000	500	80572	19,32	22,99 (pro Stück)
					1250	500	80573	22,68	26,99 (pro Stück)
					1500	500	80574	27,72	32,99 (pro Stück)
	Hartschaumplatten	grau	matt strukturiert	3	250	500	80580	5,03	5,99 (pro Stück)
					500	500	80581	10,08	11,99 (pro Stück)
					1000	500	80582	19,32	22,99 (pro Stück)
					1250	500	80583	22,68	26,99 (pro Stück)
					1500	500	80584	27,72	32,99 (pro Stück)
	Hartschaumplatten	schwarz	matt strukturiert	3	250	500	80590	5,03	5,99 (pro Stück)
					500	500	80591	10,08	11,99 (pro Stück)
					1000	500	80592	19,32	22,99 (pro Stück)
					1250	500	80593	22,68	26,99 (pro Stück)
					1500	500	80594	27,72	32,99 (pro Stück)

Wir zeigen Ihnen, wie's geht!

Ganz einfach – Verlegeanleitung online!

Ob für Fassaden oder Balkonverkleidungen, für einen Dachunterschlag oder auch für Verkleidungen im Innenbereich: Schichtstoffplatten, Hohlkammerbretter, Massivplatten und Massivprofile sowie Verkleidungspaneele und Hartschaumplatten von T&J sind extrem vielfältig einsetzbar. Dabei sind sie robust und einfach in der Handhabung, können ganz nach Bedarf bearbeitet und auch zugeschnitten werden und sind ohne Probleme am gewünschten Platz einsetzbar.

Übrigens: Die verschiedenen Materialien und Produkte sind nicht nur für den Einsatz außen am Haus geeignet, sondern können auch im Innenbereich zum Beispiel im Bad, zum Möbelbau oder kreativ im Hobbybereich eingesetzt werden. Lassen Sie Ihren Ideen freien Lauf!

Kunstglasplatten sind die Alternative zu Echtglas!

Sie möchten mehr Durchblick? Nicht immer ist Echtglas das geeignete Material. Gerade wenn es an Stellen eingesetzt werden soll, an denen Bruchgefahr besteht, ist Sicherheitsglas meist zu teuer. Kunstglasplatten wie die TEJEGLAS Massivplatten aus Acrylglas oder Polycarbonat sind frost- und witterungsbeständig, sehr bruchfest und bieten dennoch eine gute Lichtdurchlässigkeit. Sie sind sowohl für den Innen- als auch für den Außenbereich geeignet!



Einfach mehr bei T&J:

Online Verlegeanleitung

Schichtstoffplatten und Verkleidungspaneele zu verlegen geht mit unserer Anleitung ganz einfach! Scannen Sie einfach diesen QR-Code und Sie gelangen direkt zu den Verlege- und Montageanleitungen. Los geht's!



Besuchen Sie jetzt WWW.TUJ.DE



Qualität bei T&J:

Folien & Planen

GESTALTEN SIE SICH IHR EIGENES PARADIES!

Sie träumen von einem eigenen Gartenteich, einer Wasserlandschaft, die Ihr grünes Paradies durchfließt? Dank unseres umfangreichen Angebotes an Teichfolien muss es nicht beim Träumen bleiben. Schon beim Planen eines Gartenteiches merkt man schnell, dass auf Grund der natürlichen Geometrie mit Kurven und verschiedenen Tiefenzonen starre oder harte Materialien nicht wirklich geeignet sind. Experten raten hier zu einer gut zu verarbeitenden und extrem belastbaren Folie.

Unsere Teichfolien sind verrottungsfest, immun gegen saure Böden und dauerelastisch.

Sie haben keine Lust mehr, ständig Unkraut zu jäten? Gegen unerwünschtes Grünzeug gibt es Unkrautvliese. Atmungsaktiv lässt es Wasser, Luft und Nährstoffe in den Boden, aber für lästiges Unkraut ist es eine undurchdringliche Barriere.

Hochwertiger Kunststoff, frei von Chemikalien, wasser- regen und wurmdurchlässig.

Schützen Sie Material und Geräte vor Witterungseinflüssen mit den Gewebepflanen von T&J. Perfekt für die Abdeckung von Gartenmöbeln, Kaminholz, Fahrzeugen etc.

Alles, was Sie für Ihr neues, günstiges Gewächshaus benötigen, finden Sie bei uns.

Diese und viele weitere tolle Anregungen für Ihren Traumgarten gibt es auf den nächsten Seiten.

Ihr Fachhändler berät Sie gern!



TEJETEICH Gartenteichfolien aus Weich-PVC _____ **158**

TEJETEICH Gartenteichfolien Zubehör _____ **158**

TEJEAS Abdeckplanen _____ **160**

TEJEAS Gewächshausfolie _____ **161**

TEJESCHUTZ Unkrautvlies + Verlegeanleitung _____ **162**



Für Auftragswerte unter 100,00 € Katalogpreis werden 19,90 € Bearbeitungspauschale erhoben.







Foto	Artikel	Farbe	Stärke (mm)	Lieferform	Breite (m)	Länge (m)	Art.-Nr.	Preis in € + MwSt.*	Preis in € inkl. MwSt.*	
	Gartenteichfolie Weich-PVC	schwarz	0,5	Rollenware	2	25	51301	4,19	4,99 (pro m ²)	
					4		51302	4,19	4,99 (pro m ²)	
					6		51304	4,19	4,99 (pro m ²)	
					8		51306	4,19	4,99 (pro m ²)	
					Fixmaß		Zuschnitte bis 100 m ²	51308	5,87	6,99 (pro m ²)
					Fixmaß		Zuschnitte ab 100 m ²	51309	6,71	7,99 (pro m ²)
			1,0	Rollenware	2	25	51501	7,55	8,99 (pro m ²)	
					4		51502	7,55	8,99 (pro m ²)	
					6		51504	7,55	8,99 (pro m ²)	
					8		51506	7,55	8,99 (pro m ²)	
10	20	51503	7,55	8,99 (pro m ²)						
		Fixmaß	Zuschnitte bis 100 m ²	51508	9,24	10,99 (pro m ²)				
		Fixmaß	Zuschnitte ab 100 m ²	51509	10,08	11,99 (pro m ²)				
1,5	Rollenware	2 / 4 / 6 / 8	25	51602	14,28	16,99 (pro m ²)				
		Fixmaß		Zuschnitte bis 100 m ²	51605	15,96	18,99 (pro m ²)			
		Fixmaß		Zuschnitte ab 100 m ²	51604	16,80	19,99 (pro m ²)			

ZUBEHÖR

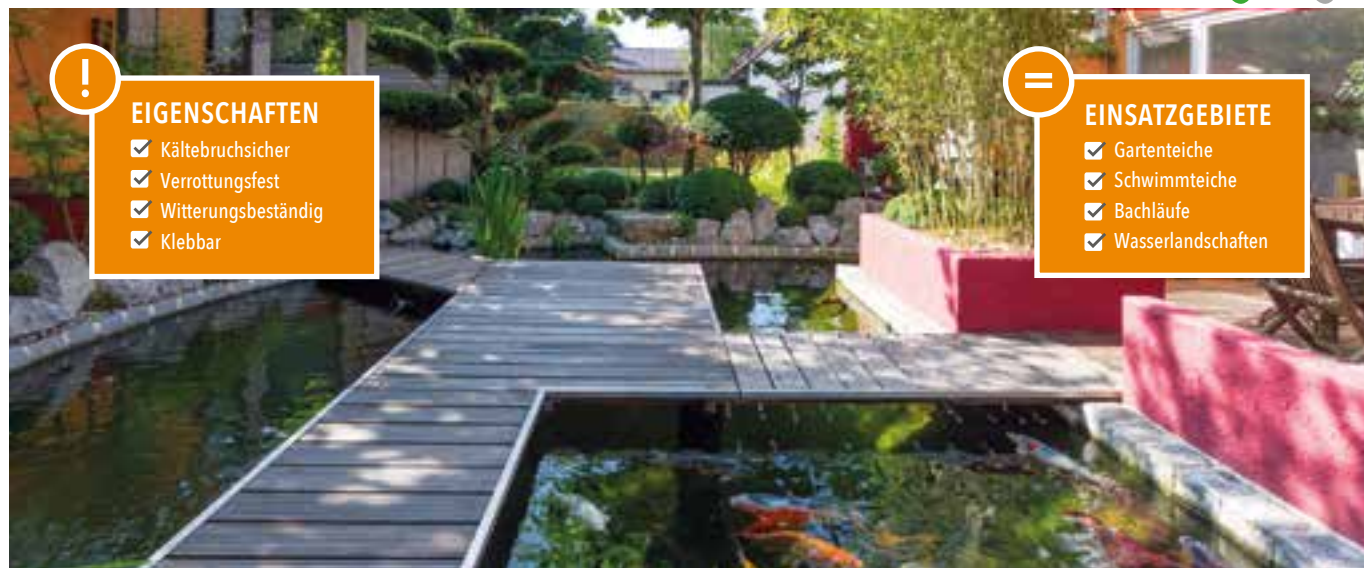
Foto	Artikel	Farbe	Lieferform	Gewicht	Maß (m)	Art.-Nr.	Preis in € + MwSt.*	Preis in € inkl. MwSt.*			
	Teichvlies als Polster zwischen Erdreich und Folie	weiß	Rollenware	250 g/m ²	2,0 x 25	53002	2,93	3,49 (pro m ²)			
		bunt		300 g/m ²					53010	4,19	4,99 (pro m ²)
				500 g/m ²					53011	5,03	5,99 (pro m ²)

	Kaltschweißmittel		Dose			53001	26,88	31,99 (pro Stück)
			800 ml					



EPDM-Teichfolie und entsprechendes Zubehör erhalten Sie auf Anfrage.



PVC- TEICHFOLIE

Teichfolien aus Weich-PVC sind wohl die bekanntesten Folien im Wasser- und Teichbau. PVC-Teichfolien von T&J sind kältebruchsicher, wurzelfest, UV-stabilisiert, verrottungsfest und witterungsbeständig. Die Folien sind geschmeidig, flexibel und passen sich so dem Teichuntergrund gut an.

Im Gegensatz zu anderen Folien sind bei dieser Folie Sonderanfertigungen in Rastermaßen kein Problem. Kleinere Reparaturen sind in den ersten Jahren nach Verlegung relativ einfach machbar.

Ein weiteres Plus ist die einfache Verarbeitung vor Ort.



DIE IDEALE ABDECKPLANE FÜR ...

- ✓ Bau (z. B. Maschinen und Geräte, Material, Regenschutz)
- ✓ Landwirtschaft (Ernteplane, Traktor- und Rollenabdeckung, Hoffeste usw.)
- ✓ Industrie (z. B. bei Außenlager, Transport-schutz, internen Abtrennungen)
- ✓ Hobby (für Boot- und Segelsport, Fahrzeug-abdeckung, Camping usw.)
- ✓ Alles rund ums Haus und im Garten (z. B. für Sandkasten, Kaminholz, Gartenmöbel)

Foto	Artikel	Farbe	Abmessung (m)	Art.-Nr.	Preis in € + MwSt.*	Preis in € inkl. MwSt.*
	Abdeckplane (Leichtplane)	grün	2 x 3	50601	7,55	8,99 (pro Stück)
			3 x 4	50602	14,28	16,99 (pro Stück)
			4 x 5	50605	23,52	27,99 (pro Stück)
			4 x 6	50606	28,56	33,99 (pro Stück)
			6 x 8	50609	56,29	66,99 (pro Stück)
			6 x 10	50610	69,74	82,99 (pro Stück)
			8 x 10	50611	93,27	110,99 (pro Stück)
10 x 12	50612	139,49	165,99 (pro Stück)			



! Für Auftragswerte unter 100,00 € Katalogpreis werden 19,90 € Bearbeitungspauschale erhoben.



EIGENSCHAFTEN

GRÜN

- ☑ Gitterverstärkt
- ☑ Reißfest
- ☑ Nagelrand
- ☑ UV-stabilisiert

TRANSPARENT

- ☑ 4 Jahre UV-stabil
- ☑ Hochtransparent
- ☑ Recyclebar

EINSATZGEBIETE

GRÜN

- ☑ Gewächshäuser
- ☑ Frühbeete
- ☑ Abdeckung von Sandkästen, usw.

TRANSPARENT

- ☑ Gewächshäuser
- ☑ Frühbeete

Foto	Artikel	Farbe	Lieferform	Breite (m)	Länge (m)	Art.-Nr.	Preis in € + MwSt.*	Preis in € inkl. MwSt.*
	Gewächshausfolie mit Nagelrand (UV-stabilisiert, umweltfreundlich, fördert das Wachstum im Garten)	grün	Rollenware	2,00	50	50315	4,19	4,99 (pro m ²)

Mehr Auswahl für Sie:

Lassen Sie sich auch von unserer **ideenwelt 2024** „Für Ihren Garten“ begeistern!



Einfach QR-Code scannen und Katalog direkt ansehen!



EIGENSCHAFTEN

- ✓ Zuverlässige Hemmung von Unkrautwuchs
- ✓ Extrem leicht zu verarbeiten
- ✓ Hohe Wasserdurchlässigkeit
- ✓ Sehr gute Druckbeständigkeit
- ✓ Schwarze Farbe
- ✓ 100 % recyclebar



EINSATZGEBIETE

- ✓ Unterhalb von Holzterrassenbelägen z. B. Bangkirai
- ✓ Unterhalb von Steinbelägen o. Fliesen im Außenbereich
- ✓ Unterhalb von Kiesbelägen
- ✓ Unterhalb von Schüttungen wie z. B. Rindenmulch

Foto	Artikel	Farbe	Lieferform	Abmessung (m)	Art.-Nr.	Preis in € + MwSt.*	Preis in € inkl. MwSt.*
	Unkrautvlies	schwarz	Rollenware	1 x 25	50322	2,93	3,49 (pro m ²)
				1 x 50	50323		
				2 x 25	50320		
				2 x 50	50321		

Verlegeanleitung
 Informationen, Montage- und Verlegeanleitung für das Unkrautvlies finden Sie unter: www.tuj.de



Mit folgenden Erläuterungen möchten wir Ihnen darstellen, wie die von uns eingesetzten Kunststoffe ökologisch einzuordnen sind und ob man sie verantwortungsvoll und nachhaltig einsetzen kann.

ENERGIEEINSATZ

Die Glasschmelze des Floatglases hat eine Temperatur von 1.100 °C und muss zur Erreichung einer homogenen glatten Oberfläche auf flüssiges Zinn gegossen werden. Der Schmelzpunkt von Acryl (PMMA) ist wesentlich niedriger und liegt bei lediglich 160°C. Somit ist auch der Energieeinsatz bei der Kunststoffplattenproduktion wesentlich geringer als der Energieeinsatz der Glasplattenproduktion.

(Quelle: Wikipedia, Floatglas und technische Daten Acryl)



TRANSPORT

Kunststoffe sind deutlich leichter als Glas. Der Energieeinsatz für den Transport ist somit ebenfalls deutlich niedriger. Eine 8 mm starke Glasplatte hat beispielsweise ein Gewicht von ca. 20 kg/m². Das vergleichbare Flächengewicht von 16 mm Stegplatten ist ca. um den Faktor 8 niedriger.

ISOLATIONSWIRKUNG

Die Isolationswirkung von 16 mm Stegplatten ist ca. zweieinhalbmal besser, als bei massiven Einfach-Glasplatten in 8 mm Materialstärke.



WERTSTOFFKREISLAUF

Die von uns eingesetzten Kunststoffe unterscheiden sich deutlich von Verpackungskunststoffen. Unsere Kunststoffe sind sortenreine Nutzkunststoffe und finden sich nicht in den Weltmeeren wieder. Vielmehr können unsere Kunststoffe nach Nutzung zu 100 % dem Wertstoffkreislauf wieder zugeführt werden. Eine Stegplatte kann nach Nutzung eingemahlen, das Mahlgut regranuliert und daraus wieder Stegplatten hergestellt werden.



Wir nehmen Ihre alten Platten zurück!

Das Rücknahmeangebot von T&J Unserer Umwelt zuliebe!

Alle Infos unter www.tuj.de





TETZNER & JENTZSCH
MEIN HAUS. MEIN GARTEN.

Ihr Fachhändler:

Gartenwelt Chemnitz
Ihr Holzhausspezialist
Nordstr. 1, 09247 Röhrsdorf
Tel: 03722 / 500227
info@gartenwelt-chemnitz.de



www.facebook.com/tetznerjentsch



www.instagram.com/tetznerjentsch



www.youtube.com/tetznerjentschde

Wir gefallen Ihnen? ... dann drücken Sie "Gefällt mir"

WWW.TUJ.DE